



HANDBOK
VIVA FRIGG

INNEHÅLLSFÖRTECKNING

1. Förberedelser/Elinstallation
2. Uppstart
3. Översikt komponenter
4. SPA-badets säten
5. Jets - Vred - Ljusterapi
6. Display
7. Drift och skötsel
8. Skiss ram och stomme
9. Skiss slangsystem

Mer information finns på www.swebad.se.

Våra garantivillkor finner du på vår hemsida. För att dina GARANTIER ska gälla är det viktigt att du registrerar ditt SPA-bad. Registrera din produkt på www.swebad.se eller skanna QR-koden.



UNDERLAG & PLACERING

Ditt SPA-bad kommer att väga upp till 3 ton (undantag för SWIMSPA) och kräver en anpassad grund. Kontakta en markentreprenör för genomgång av dina markförhållanden. Det är viktigt att underlaget är stabilt och jämnt.

Förbereda åtkomlighet till SPA-badets alla sidor för framtida service med förslagsvis serviceluckor.

Om du har tänkt att ställa ditt SPA-bad på en altan är virkesdimensionen viktig. Rådgör med fackman.

Det åligger ägaren att möjliggöra eventuell service på SPA-badet.

LEVERANS

SPA-badet levereras på farbar väg till tomtgräns (ej till ö). De flesta av SPA-baden levereras emballerade med pall på högkant. På undersidan (mot pallen) finns servicepanelen och displayen. Det är från den sidan som installationen och elanslutningen ska göras.

Kontrollera att ditt SPA-bad inte har några fraktskador innan du signerar fraktsedel. Eventuell skada ska anmälas skriftligt på plats till chauffören samt till inköpsstället.

Om ditt SPA-bad behöver lyftas längre in på tomten kontakta ett kranbilsåkeri för ett säkert inlyft. Våra SPA-bad väger 300-400 kg (undantag för SWIMSPA).

Vid leverans under kalla perioder är det viktigt att installationen sker direkt. Detta för att undvika frysskador.

ELINSTALLATION

Installationen måste utföras av behörig elektriker. Rådfråga elektriker vilken typ av elinstallation ditt SPA-bad kräver. Anslutningen är 3 fas 16 A (undantag för SWIMSPA). Säkerhetsbrytare ska installeras i närheten av SPA-badet.

OBS! - Förskruvning och kontramutter för elanslutning i styrenhet ingår ej.

ANVISNING TILL ELEKTRIKER:

SPA-badet kan installeras 1-FAS (32A), 2-FAS (2x16A) eller 3-FAS (3x16A).

Vi rekommenderar att du installerar en separat jordfelsbrytare och arbetsbrytare till badet. Tänk på att se över bygelanvisningar beroende på vilken inkopplings metod ni väljer. Kopplingschema och bygelanvisningar finns i locket till styrenheten.

Vid installation av SWIMSPA uppmärksamma att det kan finnas två styrenheter vars kopplingschema som sitter i locket ska följas.

KONTROLL OCH FYLLNING

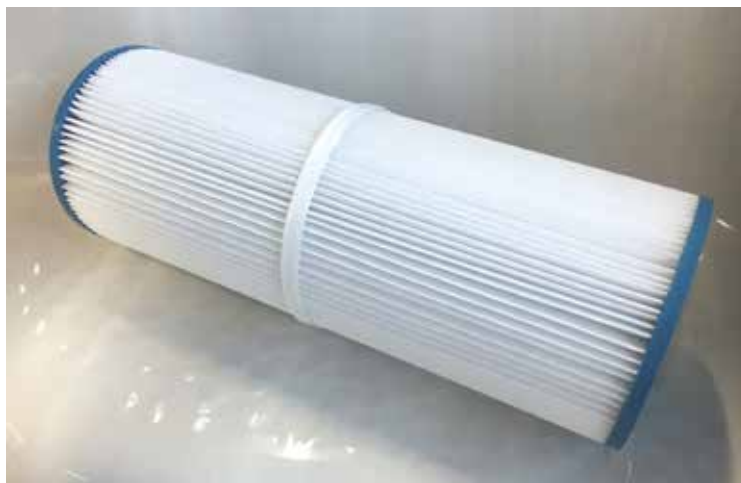

1. Kontrollera samtliga kopplingar på cirkulationspump och styrbox/värmare.
Se avsnitt 3 - Översikt komponenter.
2. Efter elinstallationen är det dags att göra en uppstart av SPA-badet.
3. Efterdrag alla kopplingar till pumpar, styrbox, värmare och ozon som är markerade med texten "Caution", med handkraft.
4. Lyft av locket, öppna filterboxen och avlägsna filtret/filtren. Fyll med vattenslang. Stoppa ner slangen i filterboxen och fyll SPA-badet via den för att undvika luft i slangsystemet. Fyll upp till någon centimeter under nackkuddarna, viktig att täcka jetsen.
5. Slå på spänningen till SPA-badet. SPA-badets display kommer nu gå igenom konfigurationsinställningar vilket visas med ett antal meddelanden. Cirkulation och uppvärmning startar automatiskt. Förinställd temperatur är 37 grader, uppvärmning av SPA-badet tar ca 18 timmar.
För inställning av temperatur. Se avsnitt 6 - Display.
6. Lägg på locket. Du behöver inte tillsätta kemikalier förrän efter första badet.
7. Efterdrag återigen alla kopplingar till pumpar, styrbox, värmare och ozon som är markerade med texten "Caution", med handkraft.

På SPA-badet sitter det en ID-bricka som innehåller modellbeteckning och serienummer. Notera eller fota detta så du har det tillgängligt.

För att dina GARANTIER ska gälla är det viktigt att du registrerar ditt SPA-bad. Registrera din produkt på www.swebad.se.

3. ÖVERSIKT KOMPONENTER

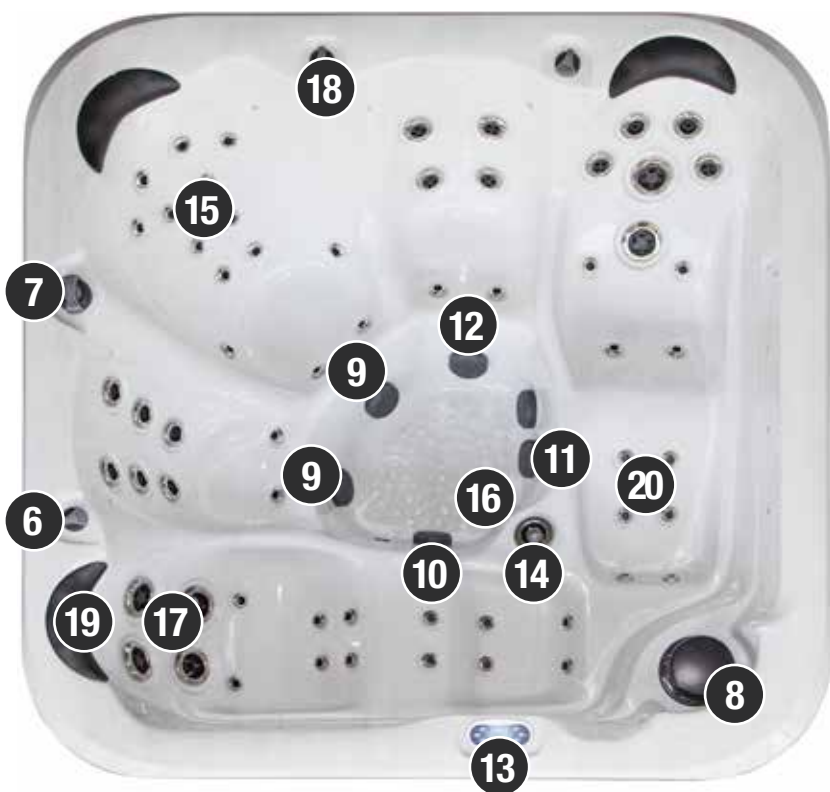
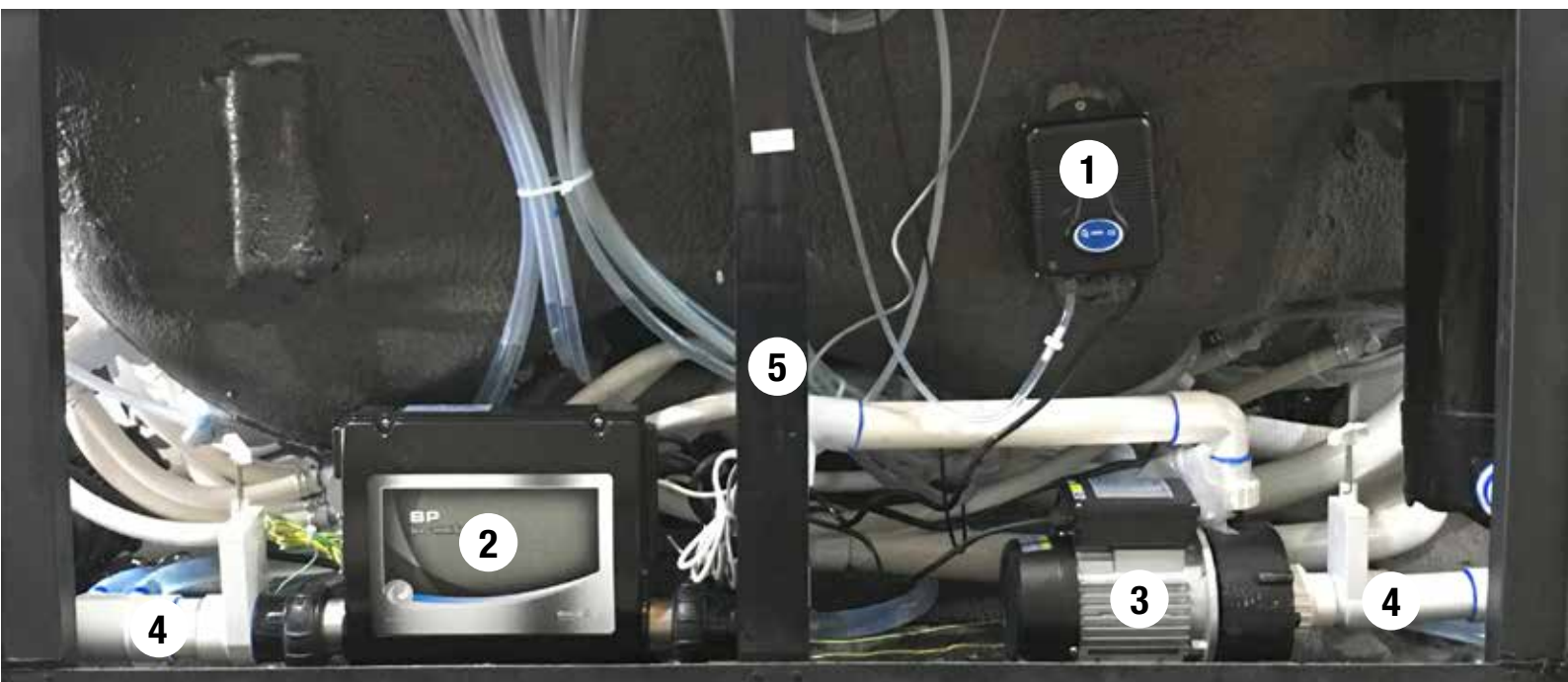

1. Ozon-rengöring
2. Styrenhet inkl. värmeslut
3. Cirkulationspump
4. Avstängningsventil
5. Stomme
6. Justeringsvred för pumpstyrka
7. Justeringsvred för att flytta vattenmassage mellan olika säten.
8. Filterbox
9. Inlopp jetpump
10. Utlopp cirkulationspump
11. Inlopp jetpump
12. Inlopp cirkulationspump
13. Panel
14. Vulkanjet
15. Massagejets rygg
16. Ljusterapi
17. Roterande ryggjets
18. Belyst vattenlinje
19. Nackkudde
20. Benjets
21. Tömningsventil
22. ID-bricka
23. ABS-botten

4. SPA-BADETS SÄTEN

SPA-BADETS SÄTEN HAR OLIKA MASSAGEFUNKTIONER.

1. Ligglounge för helkroppsmassage (rygg och ben).
2. Dubbeljetsmassage på ryggen.
3. Ligglounge för helkroppsmassage (rygg och ben).
4. Dubbeljetsmassage på ryggen.
5. Ryggmassagesäte. Ger massage över hela ryggen.



5. JETS - VRED - LJUSTERAPI



Ditt SPA-bad är utrustat med olika jet-munstycken för att ge optimal massage. Vrid motsols för att stänga och medsols för att öppna jet-munstycket. För rengöring vrid motsols tills det tar stopp, tryck jet-munstycket inåt och vrid lite till och dra ut det.

JUSTERINGSVRED



Vred för att justera
massagestyrka.

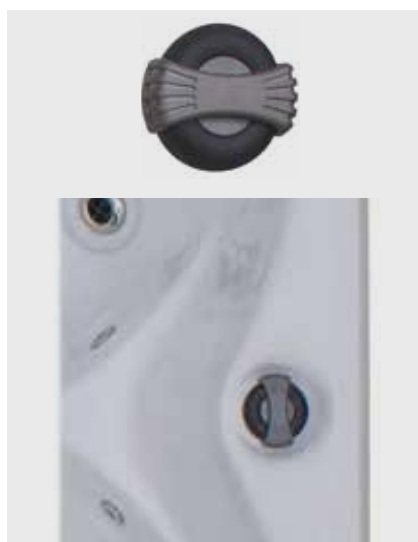

Effektvred för att reglera
massage styrka mellan
olika platser.



LJUSTERAPI

SPA-badet är utrustad med ljusterapi som ger en härlig upplevelse när du badar.

Ljusterapin har olika färger och ljusspel.
Ändra på light-knappen på displayen.

6. DISPLAY

Ditt SPA-bad kan vara utrustat med en styrenhet från BALBOA eller från Gecko. I manualen finns båda enheterna. Var noga med att ta reda på vilket ditt bad har.



- JETS - av och på
- FLIP - Roterar-LCD skärmen
- WARM / COOL - Höja och sänka temperatur. Används även vid navigering och programmering.
- LIGHT - Av och på för Spalight. Även ändra färg och ljusspel.

Vid programmering av spabadet används pilknapparna (bläddra) och LIGHT-knappen (bekräfta).

Ställ in önskad temperatur genom att använda pil upp för att höja, pil ner för att sänka. Så länge gradantalet blinkar kan du ändra temperaturen. När gradantalet slutar blinka värmer spabadet upp vattnet till inställd temperatur. Vattentemperatur kan ställas in från 26 till 40 grader.

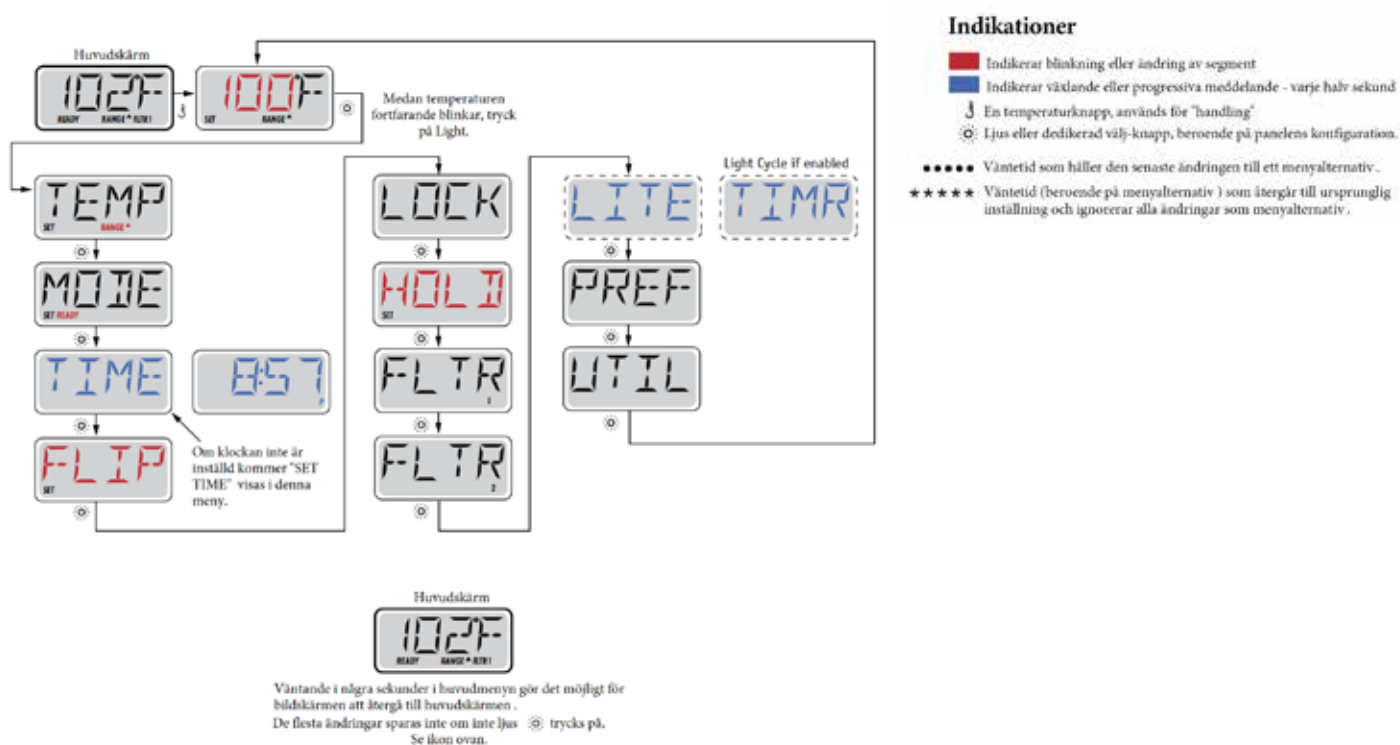

TEMPERATUR OCH TEMPERATURINTERVALL

Justera den inställda temperaturen

För att ändra temperatur använd upp och ned-knappar för att ställa in önskad temperatur.

Dubbla temperaturintervaller

Du kan välja att ställa in temperaturen på två olika intervaller. Ett högt och ett lågt intervall. Det höga används när du ska använda spabadet normalt. Det låga när du vet att spabadet inte ska användas under en längre period. När symbolen "pil upp" visas i displayen så indikerar det högt intervall. När symbolen "pil ner" visas i displayen så indikerar det lågt intervall.

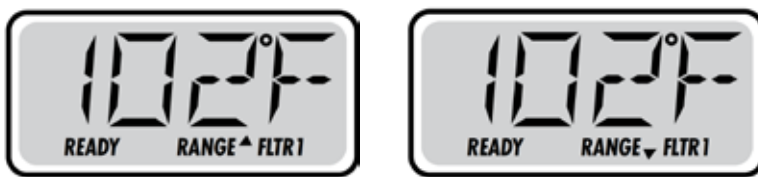

Ställ in intervallerna enligt anvisningarna nedan.

Till exempel:

Högt intervall kan ställas in mellan 26 °C och 40 °C.

Lågt intervall kan ställas in mellan 10 °C och 37 °C.

Frys skydd är aktivt i alla intervaller.

Indikationer

- Indikerar blinkning eller ändring av segment
- Indikerar växlande eller progressiva meddelande - varje halv sekund
- ⏴ En temperaturknapp, används för "handling"
- ☉ Ljus eller dedikerad väl-knapp, beroende på panelens konfiguration.
- ***** Väntetid som håller den senaste ändringen till ett menyalternativ.
Väntetid (beroende på menyalternativ) som återgår till ursprunglig inställning och ignorerar alla ändringar som menyalternativ.

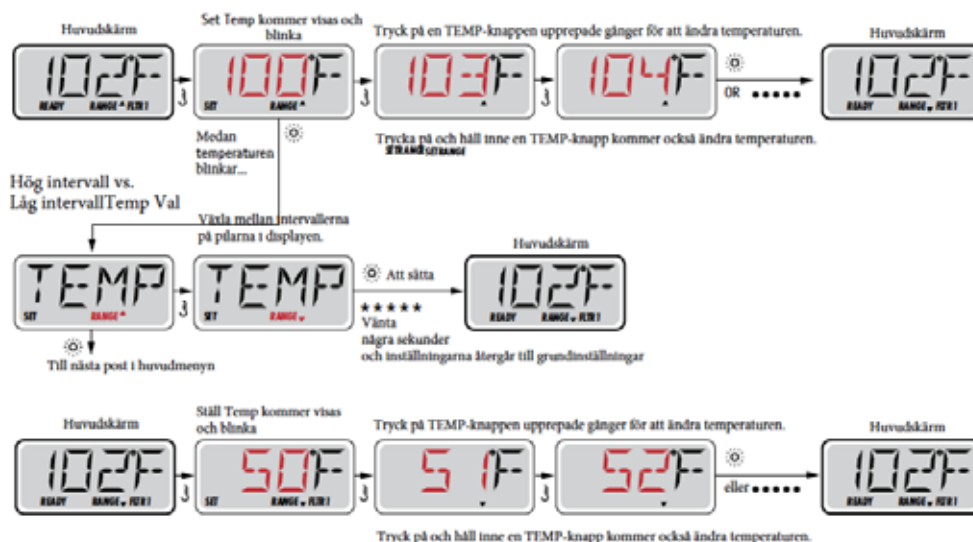

REDO- OCH VILOLÄGE

Ditt spabad har två inställningslägen: redo (READY) och viloläge (REST). Är spabadet satt i redoläge bibehålls konstant inställd temperatur. Sätter du spabadet i viloläge kommer uppvärmning endast att ske under programmerade filtercykler. Anvisning hur du ställer in filtercykler se avsnitt "Filtercykler".

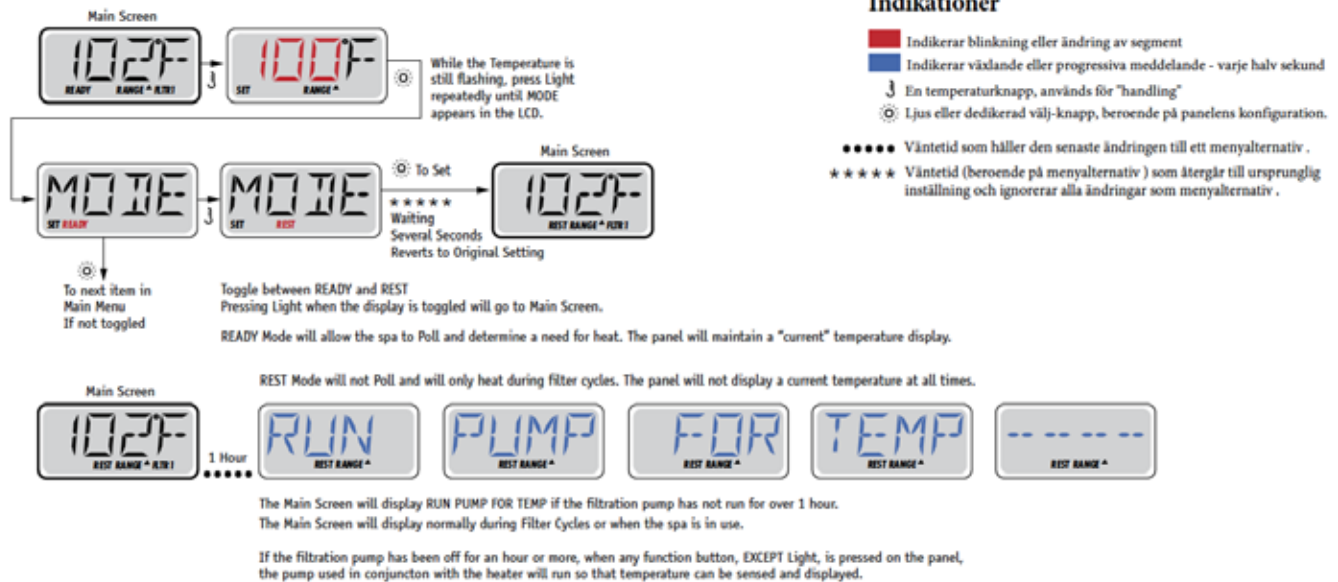

Redo-i-viloläge

REDO/VILA visas i displayen om spabadet är i viloläge och om P1-knappen aktiveras. Spabadet kommer nu att värmas under 60 minuter. Efter 60 minuter kommer spabadet att återgå till viloläge.

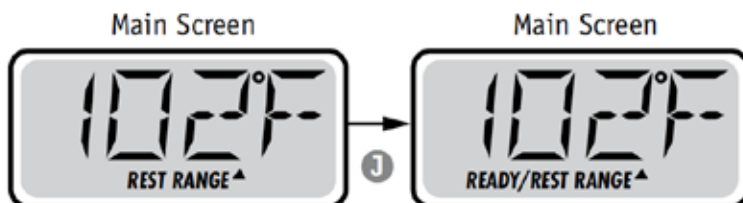

VISA OCH STÄLLA IN TIDPUNKT PÅ DYGNET

Var noga med att ställa in klockan

Att ställa in klockan är viktigt för att säkerställa filtreringsstider och andra bakgrundsfunktioner. "Set Time" visas på displayen om ingen tid finns lagrad i minnet. När du är inne i tidsmenyn, kommer 'ställ in tid' att blinka på displayen om ingen tid på dagen är inställd i minnet.

24-timmarsformat kan ställas in under PREF meny. (Se sida 10)

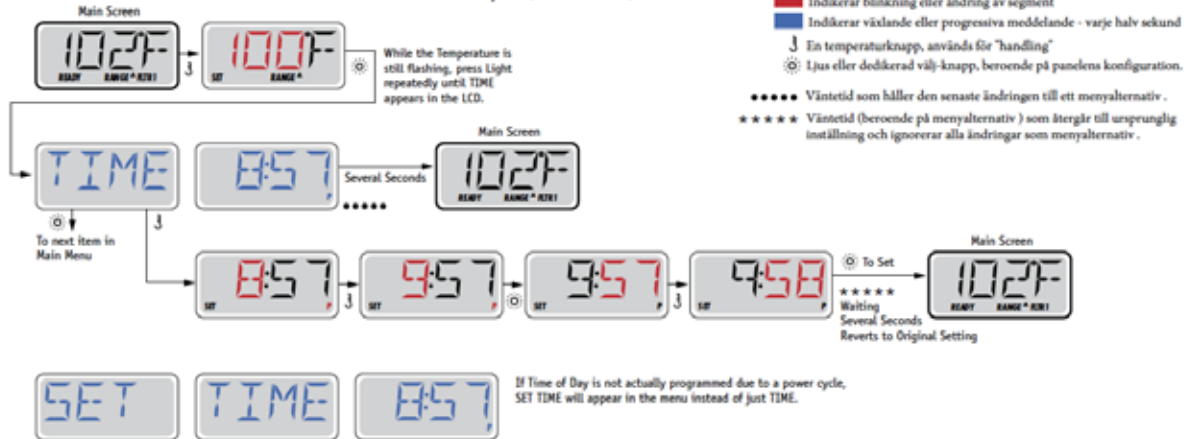

Notera:

Efter att spabadet har varit strömlöst behöver du ställa in klockan. Alla andra inställningar bibehålls, endast tiden behöver ställas in.

FLIP (VÄND DISPLAY)

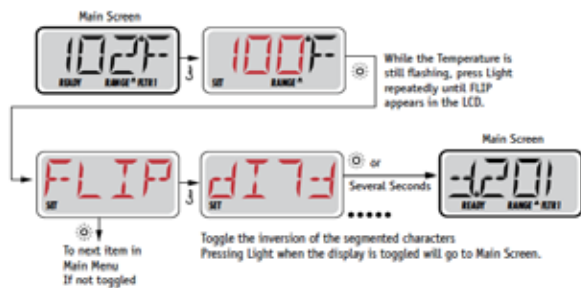

DELVIS LÅSNING AV PANEL

Panelen kan delvis låsas för att förhindra oönskad användning eller temperaturjustering. Alla automatiska funktioner fortfarande är aktiva.

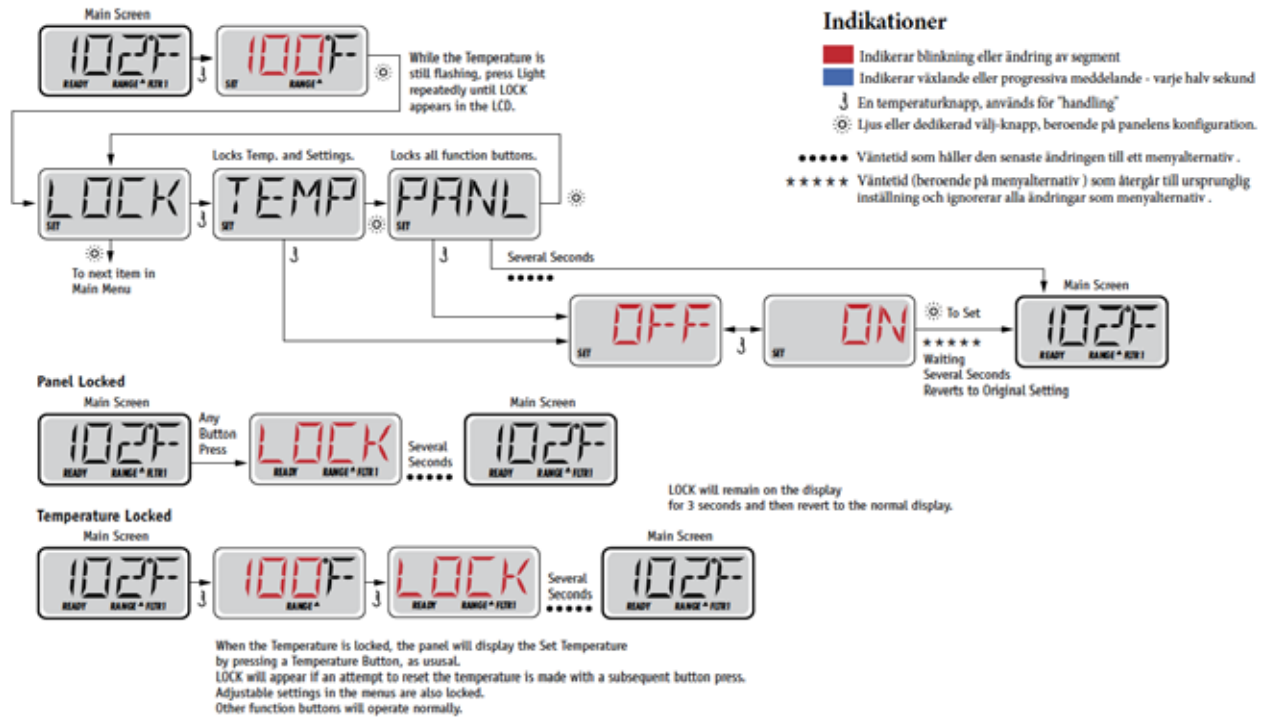

LÅSA UPP PANELEN

Följ nedan anvisning för att låsa upp panelen.



OBS: Om panelen har både en upp och en ner-knapp, är den enda knapp som kommer att fungera i upplåsningsskvensen upp-knappen.

VÄNTA (STANDBY)

Vänteläge – M037*

Vänteläget används för att stänga av pumparna under servicefunktioner som rengöring eller byte av filter. Vänteläge kommer att pågå i en timme om läget inte avslutas manuellt.

Indikationer

- Indikerar blinkning eller ändring av segment
- Indikerar växlande eller progressiva meddelande - varje halv sekund
- ↵ En temperaturknapp, används för "handling"
- ☀ Ljus eller dedikerad väljknapp, beroende på panelens konfiguration.
- Väntetid som håller den senaste ändringen till ett menyalternativ .
- ★★★★ Väntetid (beroende på menyalternativ) som återgår till ursprunglig inställning och ignorerar alla ändringar som menyalternativ .

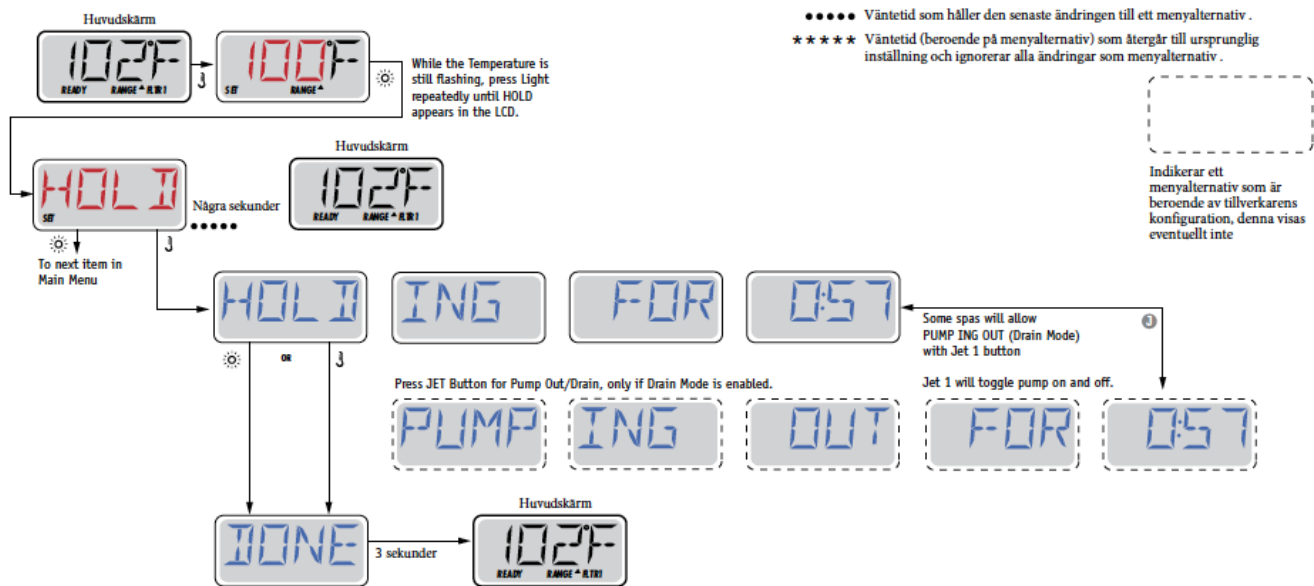

JUSTERING PANELEN

Huvudfiltrering

Filtreringscykler ställs in med en starttid och en varaktighet. Starttid anges med ett "A" eller "P" i det nedre högra hörnet på panelen. Varaktighet har ingen "A" eller "P" indikation. Varje inställning kan justeras i 15-minutersökningar. Panelen beräknar sluttiden och visar den automatiskt.

Indikationer

- Indikerar blinkning eller ändring av segment
- Indikerar växlande eller progressiva meddelande - varje halv sekund
- ⏏ En temperaturknapp, används för "handling"
- ☀ Ljus eller dedikerad väljknapp, beroende på panelens konfiguration.
- Väntetid som håller den senaste ändringen till ett menyalternativ .
- ***** Väntetid (beroende på menyalternativ) som återgår till ursprunglig inställning och ignorerar alla ändringar som menyalternativ .

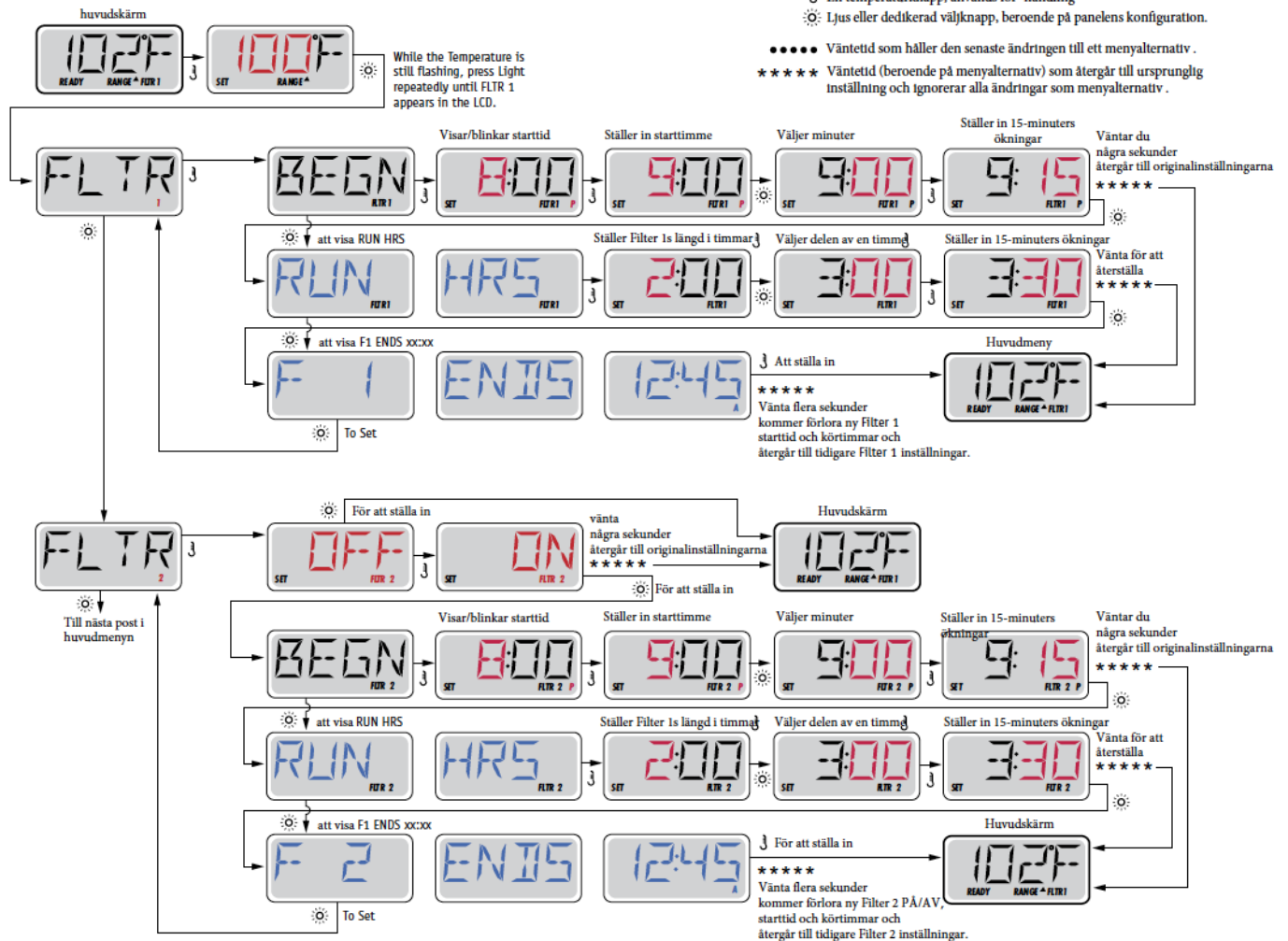

Filtreringscykel 2 - Valfri Filtrering

Filtreringscykel 2 är avstängd som standard.

Utrensningcykler

I inledningen av varje filtreringscykel startar en utrensningcykel vilket innebär att alla pumpar startar en kort tid.

INSTÄLLNINGAR

F / C (Temp Display)

Ändra temperatur mellan Fahrenheit och Celsius.

12 / 24 (Tidsdisplay)

Ändra klockan mellan 12 h och 24 h display.

RE-MIN-DERS (Påminnelser)

Stäng av eller på påminnelser (som rengör filter)

CLN-UP (Rengör)

Rengöringscykelns varaktighet är inte alltid aktiverad, så den kanske inte syns. När den är tillgängligt, ställ in tiden som Pump 1 körs efter varje användning. 0-4 timmar är tillgängliga.

DOL-PHIN AD-DRES (Dolphin II och Dolphin III) Gäller endast RF Dolphin. (Detta meddelande kanske inte visas beroende på konfiguration)

Om inställd på 0, kommer ingen adressering användas. Använd denna inställning till Dolphin II eller Dolphin III som är fabriksinställd på ingen adress som standard. Om inställd mellan 1 och 7, är numret adressen. (Se manualen till Dolphin för detaljer.)

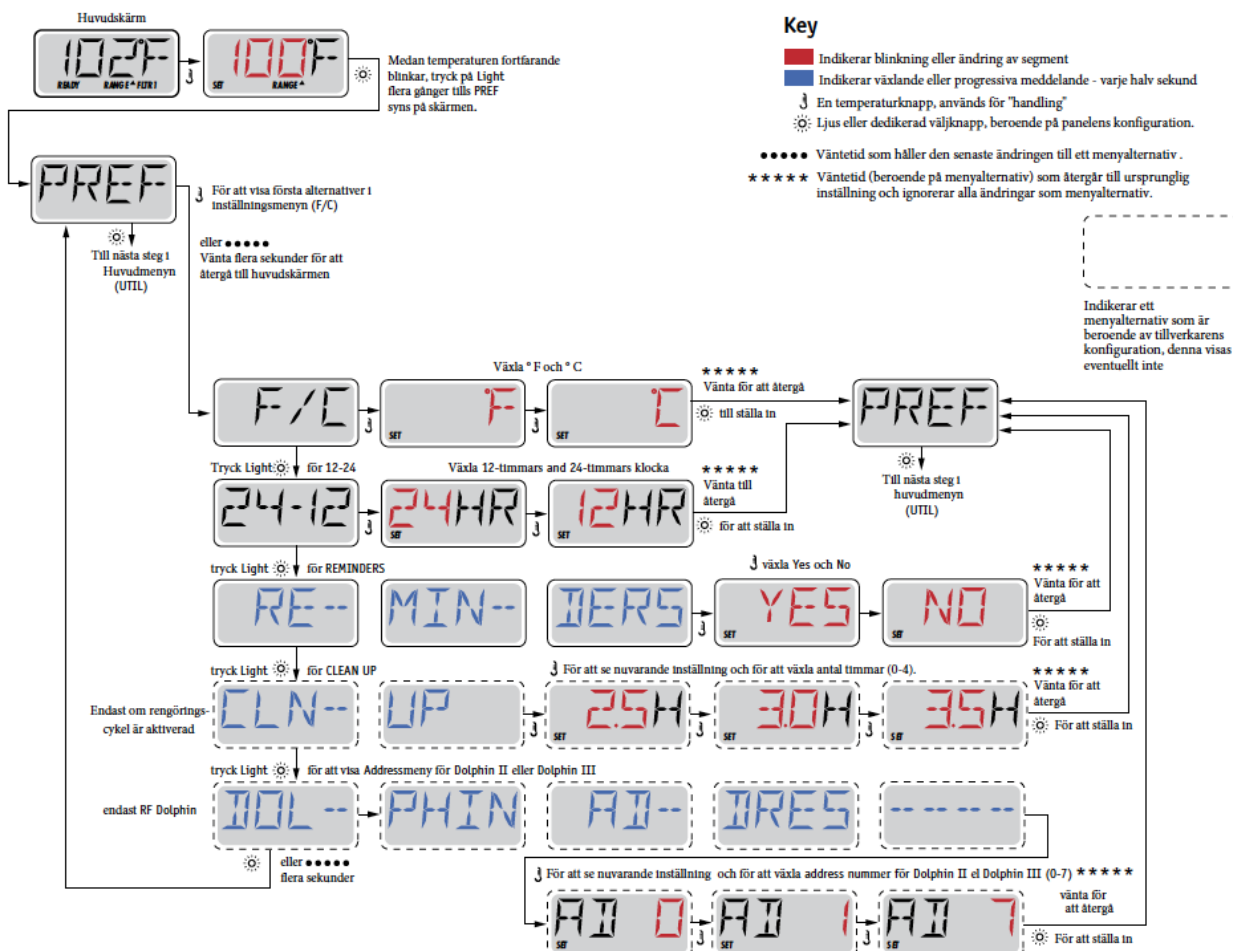

GENERELLA MEDDELANDEN



Förberedelseläge – M019

Varje gång spa startas kommer det gå in i uppstartsläge, detta för att kontrollera att alla pumpar fungerar. Uppstartsläget varar 4 minuter men du kan avsluta det tidigare genom att trycka på någon upp- eller nerknapp. Värmaren är inte tillåten att köra under förberedelseläge.



Vattentemperatur okänd

När pumpen har varit igång i en minut, kommer temperaturen att visas.



För kallt - Frysskydd

Systemet har upptäckt att spabadets vatten riskerar att frysa. Alla pumpar aktiveras och är på i minst 4 minuter. Detta är ett larmmeddelande inte ett felmeddelande.



Vattnet är för varmt-- (OHS) – M029

Systemet har upptäckt en vattentemperatur i spa på 110 ° F (43,3 ° C) eller mer, och spas funktioner är inaktiverade . Systemet kommer automatiskt återställas när badvattnets temp är under 108 ° F (42,2 ° C). Detta sker oftast under sommartid när temperaturen i luften är hög.



Säkerhetsutlösning - Pumpsugsblockering* – M033

Detta meddelande visas när det har uppstått ett problem med vattenflöde i spabadet.

Obs: alla spabad har inte denna funktion.

VÄRMERELATERADE MEDDELANDEN

HTR FLOW LOSS -----

Vattenflödet har minskat – M016

HTR FLOW FAIL -----

Inget vattenflöde – M017

HTR MAY BE IRY ----- WAIT -----

Inget vattenflöde genom värmare – M028

HTR IRY -----

Inget vattenflöde genom värmare – M027

HTR TOO HOT -----

Värmaren är överhettad – M030

PRES BTN TO RSET -----

Ett återställningsmeddelande kan visas med andra meddelanden.

Tryck på valfri knapp för att återställa felmeddelanden.

Åtgärder och kontroller

Alla felmeddelanden ovan är vattenflödesrelaterade.

- * Kontrollera vattennivå
- * Kontrollera vattencirkulation fungerar
- * Kontrollera filter

Observera att vissa felmeddelanden försvinner inte förrän man har gjort en omstart, dvs slagit av och på strömmen till spabadet.

SENSORRELATERADE MEDDELANDEN

102F SNSR BAL -- ANCE

Sensor balans dålig – M015

Temperatursensorerna KAN vara ur synk med 2 °F eller 3 °F. Ring för service.

SNSR SYNC ----- CALL FOR SRVC -----

Sensor balans dålig* – M026

Temperatursensorerna ÄR ur synk. Felet ovan har fastställts i minst en timme. Ring för service.

SNSR A ----- CALL FOR SRVC -----

B

Sensor fel – Sensor A: M031, Sensor B: M032

En temperatursensor eller sensorkrets har slutat fungera. Ring för service.

SYSTEMRELATERADE MEDDELANDEN

MEM FAIL -----

Minnesfel - Kontrollsumma fel* – M022

Vid uppstart har systemet misslyckats med program kontrollsummetest. Detta indikerar ett problem med firmware (operationsprogram) och kräver ett servicesamtal.

MEM RSET -----

Minnesvarning - Bestående minnesåterställning* – M021

Visas efter varje systeminställningsförändring. Kontakta din återförsäljare eller serviceorganisation om det här meddelandet visas på mer än en uppstart, eller om det visas efter att systemet har varit igång normalt under en tidsperiod.

CLOK FAIL -----

Minnesmisslyckande - klockfel* – M020 - Ej tillämplig på BP1500

Kontakta din återförsäljare eller serviceorganisation.

CNFG FAIL -----

Konfigurationsfel – Spa startar ej

Kontakta din återförsäljare eller serviceorganisation.

GFCI FAIL -----

GFCI misslyckades - Systemet kunde inte testa/utlösa GFCI) – M036

ENDAST NORDAMERIKA. Kan indikera en osäker installation. Kontakta din återförsäljare eller serviceorganisation

STUK PUMP -----

En pump kan ha fastnat – M034

Vatten kan bli överhettat. STÄNG NER SPA. GÅ INTE I VATTNET. Kontakta din återförsäljare eller serviceorganisation.

HOT FALT ----- CALL FOR SRVC -----

En pump verkar ha fastnat i ON-läge när spa senast användes. – M035

STÄNG NER SPA. GÅ INTE I VATTNET. Kontakta din återförsäljare eller serviceorganisation.

PÅMINNELSEMEDDELANDEN

Allmänt underhåll hjälper.

Påminnelsemeddelanden kan tystas genom att använda inställningsmenyn. Se sida 11.

Påminnelsemeddelanden kan väljas individuellt av tillverkaren. De kan inaktiveras helt, eller så kan det finnas ett begränsat antal påminnelser på en specifik modell. Frekvensen av varje påminnelse (dvs var 7e dag) kan specificeras av tillverkaren.

Tryck på en temperaturknapp för att återställa ett visat påminnelsemeddelande.



Växlar med temperaturen eller normal display

Visas på ett regelbundet schema, dvs var 7e dag.

Kontrollera pH-värdet med ett testkit och justera pH med lämpliga kemikalier.

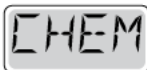
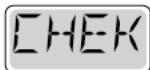

Växlar med temperaturen eller normal display

Visas på ett regelbundet schema, dvs var 7e dag.

Kontrollera desinfektionsmedel och annan vattenkemi med ett testkit och justera med lämpliga kemikalier



Växlar med temperaturen eller normal display

Visas på ett regelbundet schema, dvs var 30e dag.

Rengör filtret enligt instruktioner från tillverkaren. Se HOLD på sida 6.



Växlar med temperaturen eller normal display

Visas på ett regelbundet schema, dvs var 30e dag.

GFCI eller RCD är en viktig säkerhetsanordning och måste testas regelbundet för att kontrollera dess tillförlitlighet.

Varje användare bör utbildas för att på ett säkert sätt testa GFCI eller RCD i samband med installation av bubbelpoolen.

En GFCI eller RCD har en TEST och RESET-knapp på det som gör det möjligt för en användare att verifiera funktionen

Varning:

Om frysningsförhållanden råder, ska GFCI eller RCD återställas omedelbart annars kan spaskador uppstå. Slut användaren bör alltid utbildas för att testa och återställa GFCI eller RCD på en regelbunden basis.

PÅMINNELSEMEDDELANDEN FORTSÄTTNING



Växlar med temperaturen eller normal display

Visas på ett regelbundet schema, dvs var 90e dag.

Byt vatten i spa regelbundet för att upprätthålla god kemisk balans och sanitära förhållanden.



Växlar med temperaturen eller normal display

Visas på ett regelbundet schema, dvs var 180e dag.

Vinylskyddet bör rengöras och tas hand om för maximal livslängd.



Växlar med temperaturen eller normal display

Visas på ett regelbundet schema, dvs var 180e dag.

Trälister och inredning bör rengöras och konditioneras enligt tillverkarens anvisningar för maximal livslängd.



Växlar med temperaturen eller normal display

Visas på ett regelbundet schema, dvs var 365e dag.

Filter bör bytas ut då och då för att upprätthålla spas funktion och sanitära förhållanden.



Växlar med temperaturen eller normal display

Vid behov.

Installera ny mineralpatron.



in.k330

En prisvärd produkt med lyxkant.

Snabbreferenskortet ger en överblick över ditt spabads funktioner i displayen. Anpassade versioner kan variera.

Beskrivning

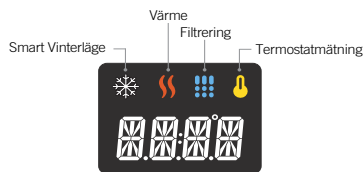

Utförande med en pump



Utförande med två pumpar



Spa-funktioner



Avläge

Tryck på **Pump 1** i 5 sekunder för att aktivera avläge. Det här läget tillåter dig att stoppa alla funktioner som filtercykel, uppvärmning och smart vinterläge i 30 minuter för att utföra snabbare underhåll. Medan avläget är aktivt kommer displayen att skifta mellan "Av", klockan och termostaten. Tryck **Pump 1** eller **Pump 2** (om möjligt) för att starta om systemet innan de 30 minuterna har gått. När systemet återupplåses kommer det återgå till normal drift. Displayen visar då "På" i 3 sekunder.



Pump 1

Tryck på **Pump 1** för att starta ryggmassagen. Tryck igen för att stänga av ryggmassagen. En inbyggd timer stänger automatiskt av pumpen efter 20 minuter.

Pumpindikator är tänd medan ryggmassagen är igång.



Pump 2

Ej tillgängligt på alla modeller.

Tryck på **Pump 2** för att starta ryggmassagen. Tryck igen för att stänga av ryggmassagen. En inbyggd timer stänger automatiskt av pumpen efter 20 minuter.

Pumpindikator 2 är tänd medan ryggmassagen är igång.



Belysning

Tryck på Belysning för att tända belysningen. Tryck igen för att stänga av belysningen. Upprepa för att skifta mellan de olika ljusspelen. En inbyggd timer stänger automatiskt av belysningen efter 2 timmar.

Belysningsindikator är tänd medan belysningen är igång.



Upp och ner

Använd upp eller ner för att ställa in önskad temperatur. Önskad temperatur visas i ytterligare 2 sekunder innan displayen återgår.

Ikonen termostatmätning indikerar att displayen visar önskad temperatur INTE den nuvarande temperaturen!



Låsa display

(Endast tillgängligt om låsfunktionen är aktiverad i spa-kontrollkonfigurationen)
Du kan låsa knappsatsen genom att välja en av två varianter: delvis eller full. Delvis låser möjligheten att justera temperaturen och många alternativ i inställningar. Full låser alla funktioner i displayen.

Delvis låsning

Tryck upp och ner samtidigt i 5 sekunder. Displayen visar "LocP". Släpp upp och ner för att bekräfta delvis låsning.

Full låsning

Tryck upp och ner samtidigt i 5 sekunder. Displayen visar "LocP". Fortsätt trycka till displayen visar "LocF". Släpp upp och ner för att bekräfta full låsning.

Låsa upp

Tryck upp och ner samtidigt i 5 sekunder. Displayen visar "uLoc". Släpp upp och ner för att bekräfta upplåsning. Displayen fortsätter visa "uLoc" i ett par sekunder för att bekräfta.



Tillägg

Den här knappen finns enbart tillgängligt för utförande med en pump. Det finns också endast tillgängligt om spa-kontrollkonfigurationen använder ett tillbehör relaterat till knappen tillägg.

Följande funktioner är tillgängliga på denna knapp:

- Snabb på- och av.
- Tyst läge
- Externt tillbehör
- Av
- Manuellt ekonomiläge

Ett tryck på knappen tillägg slår på- eller av vald funktion.

Snabb på- och av

Den här funktionen gör det möjligt att slå på- eller av ryggmassage och belysning genom att trycka på knappen **tillägg**. Inget meddelande kommer att visas i displayen för att bekräfta knapptrycket.

Tyst läge

Den här funktionen gör det möjligt att aktivera ett tyst läge där du kan stoppa ryggmassagen, filtrering och smart vinterläge i 30 minuter.

Reglering av temperaturen i vattnet förblir på såväl som cirkulationspumpen om den är konfigurerad som "Alltid på". Medan tyst läge är aktivt kommer displayen att skifta mellan "SbY", klockan och termostaten. Skärmen visar "På" i 3 sekunder när tyst läge avaktiveras.

Externt tillbehör

Den här funktionen låter dig att styra en extern utgång. När du trycker på knappen **tillägg** kommer "Aux" blinka i displayen. Då kan du med knappen **tillägg** slå på- eller av det externa tillbehöret. När det externa tillbehöret är på kommer displayen att visa "På" i 3 sekunder. När det externa tillbehöret är av kommer displayen att visa "Av" i 3 sekunder. En inbyggd timer stänger automatiskt av den externa utgången efter 20 minuter.

Av

(Beskrivet i avläge)

Manuellt ekonomiläge

Den här funktionen låter dig sänka temperaturen med 11°C. Medan ekonomiläget är aktivt kommer displayen att skifta mellan "Eco", klockan och termostaten. När ekonomiläget avaktiveras visar displayen "noE" i 3 sekunder.

Inställningar

(Instruktionerna i detta avsnitt förutser att du har knappen inställningar, men om den inte finns på displayen använd istället knappen för belysning.)



Inställningar



Tryck på knappen inställningar i 5 sekunder. I inställningar kan följande parametrar ställas in: klockan, filtrering, ekonomiläge och värdet för temperatur. Medan du är inne i inställningar ändrar du på värdena med upp- och ner, och du kommer till nästa parameter samt bekräftar valet med knappen inställningar.

Om du inte trycker på en knapp på 15 sekunder kommer displayen att återgå till ursprungsläget och spara alla ändringar du har gjort.



Ställa klockan

Tryck på knappen inställningar i 5 sekunder. Displayen kommer att visa den aktuella tiden med timmarna blinkande.

Beroende på fabriksinställningar kan ditt system vara inställt på 24 timmars eller 12 timmars intervall. Ytterligare en prick kan tändas under ":" som separerar timmarna med minuterna för att fungera som en AM-FM ikon.

Ställa in timmen: Använd upp- och ner för att justera timmen. Tryck på knappen inställningar för att komma till nästa parameter, minuter.

Ställa in minuter: Använd upp- och ner för att justera minuterna. Tryck på knappen inställningar för att komma till nästa parameter, filtercykel.

Filtercykel

Menyn för filtercykel består av följande parametrar: starttid (FS), varaktighet (Fd) och frekvensen (FF).

En filtercykel består av att alla pumpar startar i 1 minut för att lösgöra allt vatten utanför cirkulationssystemet, sen kommer ditt passiva rengöringssystem tillsammans med cirkulationspumpen att rena vattnet för resten av tiden av filtrationscykeln.



Setting filter or purge cycle start time

Displayen kommer att visa Fsx, "xx" representerar starttimmen för filtercykeln. Använd upp och ner för att justera timmen. Använd knappen inställningar för att komma till nästa parameter, varaktighet (Fd).



Ställa in varaktighet för filtercykel

Displayen kommer att visa Fdxx, "xx" representerar varaktigheten för filtrationscykeln. Använd upp- och ner för att justera varaktigheten. Använd knappen inställningar för att komma till nästa parameter, frekvens (FF).

0 = ingen filtration
24 = konstant filtration

Vi rekommenderar 6-8 timmar per dygn.



Ställa in frekvensen för filtercykel

Displayen kommer att visa FFxx, "xx" representerar antal cyklar per dygn. Använd upp- och ner för att justera frekvensen. Använd knappen inställningar för att komma till nästa parameter, ekonomiläge (EP).

Filteringsindikatorn lyser upp när filtrering är aktiv och blinkar när den är inaktiv.



Ställa in ekonomiläge

Den här funktionen låter dig sänka temperaturen med 11°C under en viss period av dagen.

Displayen kommer att visa EP x, "x" representerar om läget är aktivt eller ej (0=inaktiverat, 1=aktiverat). Använd upp- och ner för att justera ekonomiläget. Använd knappen inställningar för att komma till nästa parameter, starttid för ekonomiläget (ES).



Ställa in starttid för ekonomiläget

Displayen kommer att visa ESxx, "xx" representerar tidpunkten för start av ekonomiläget. Använd upp- och ner för att justera timmen. Använd knappen inställningar för att komma till nästa parameter, ekonomilägets varaktighet (ED).

När ekonomiläget är på, kommer displayen att skifta mellan "Eco", klockan och termostaten.



Ställa in ekonomilägets varaktighet

Displayen kommer att visa Edxx, "xx" representerar varaktigheten för ekonomiläget. Använd upp- och ner för att justera varaktigheten. Använd knappen inställningar för att komma till nästa parameter, enhet för temperatur.

24 = konstant ekonomiläge



Ställa in enhet för temperatur

Temperaturen i vattnet kan visas i antingen Fahrenheit (°F) eller Celsius (°C). Displayen kommer att visa "F" eller "C".

Använd upp- och ner för att justera enhet. Använd knappen inställningar för att spara alla parametrar.



Smart vinterläge

Den här funktionen är ett frysskydd som ska motverka att vatten står stilla och då fryser.

Displayen kommer att visa ikonen för smart vinterläge när frysrisk upptäcks och ikonen blinkar medan läget är aktivt.



Vattentemperatur reglering

Var 15 till 90 minuter startar cirkulationspumpen för att säkerställa exakt vattentemperatur samt för att förhindra att värmaren går torr. Efter att ha kontrollerat temperaturen startar systemet vid behov värmaren för att automatiskt nå och hålla önskad temperatur.

Termostatmättningsindikatorn blinkar medan temperaturen mäts.

Felsökning

Skulle ett fel inträffa visar displayen ett av följande felmeddelanden växlande med klockan och termostaten.

Felkod	Förklaring
HL	Systemet har stängts ner då temperaturen är uppmätt till 48°C. Gå inte ner i vattnet, stäng av spabadet. Ta bort locket från spabadet och låt vattnet att kyla ner. Ring servicetekniker.
FLO	Inget flöde genom värmaren. Kolla vattennivån, rengör filter, lufta systemet. Om problemet kvarstår ring servicetekniker.
OH	Systemet har stängts ner då temperaturen är uppmätt till 42°C. Gå inte ner i vattnet, stäng av spabadet. Ta bort locket från spabadet och låt vattnet att kyla ner. Ring servicetekniker.
Prr	Problem med temperatur-/flödesgivare. Ring servicetekniker.
AOH	Temperaturen på insidan av serviceluckan är för hög. Ta bort serviceluckan tills felmeddelande försvinner.

Felkod	Förklaring
UPL	Styrenheten till spabadet har inte en giltig mjukvara. Koppla på en giltig in.stick för att programmera om.
CoE	Display kan ej kommunicera med styrenhet.
Er1	Slavstyrenhet inte funnen.
HP99	Värmepump felkod HPxx (01-99), se in.temp handbok.

TEMPERATUR

Bäst för både ekonomi och vattenkvalitet är att ha en konstant temperatur. Vid uppstart eller vid byte av vatten ska SPA-kemi tillsättas först vid uppnådd badtemperatur, 37 grader.

PH-KONTROLL

Börja alltid med att kontrollera pH-värdet innan du tillsätter SPA-kemi. Detta gör du enkelt med teststickor eller digital mätare.

pH-värdet bör vara mellan 7.2 och 7.6. Mellan dessa värden är SPA-kemin som mest effektiv och badvattnet upplevs behagligt.

PH -HÖJ/SÄNK

Vid pH-värde under 7.2 bör det höjas med **Swebad pH höj**.
Vid pH-värde över 7.6 bör det sänkas med **Swebad pH sänk**.

Se förpackningens anvisningar för korrekt mängd pH höj/sänk.

1. Blanda med ljummet kranvatten.
2. Tillsätt lösningen i SPA-badet.
3. Ha alla pumpar igång samt alla justeringsvred öppna i maximalt läge.
4. Låt SPA-badets pumpar vara igång i ca. 20 minuter.

Justering av pH-värdet är mycket viktigt i ett SPA-bad, kontrollera därför minst en gång per vecka.

- Högt pH-värde kan ge, kalkutfällning, grumlig vatten och hudirritation.
- Lågt pH-värde ger aggressivt vatten som sliter på utrustningen och kan ge irritation i ögon och slemhinnor.

FILTER

Ditt SPA-bad är utrustat med ett eller flera filter. Filtret bör bytas ut efter 12 månader men behöver också regelbunden rengöring. Vi rekommenderar avspolning av SPA-badets filter efter varje bad med t.ex vattenslang. Filter bör rengöras grundligt regelbundet för att avlägsna kroppsfetter och kroppsoljor. Använd **Swebad Filterrent** en gång i månaden.

1. Stäng av SPA-badets spänningstillförsel via brytare/arbetsbrytare i ditt elskåp.
2. Ta ur filtret/filtren ur filterboxen.
3. Slå i **Swebad Filterrent** i en hink med vatten. Se bruksanvisning på förpackningen.
4. Låt dina filter stå i lösningen i minst 12 timmar. Skölj sedan av filtret noga.

RENGÖRING AV JET-MUNSTYCKE

För rengöring vrid motsols tills det tar stopp. Tryck jet-munstycket inåt, vrid och dra ut det.



Det är bra att vrida på jet-munstycken vid varje badtillfälle, detta för att det inte skall "kalka fast" och blir då svårt att få bort. Vid varje tillfälle du byter vatten rekommenderar vi att göra rent bakom jet-munstycken där det kan samlas smuts och avlagringar.

VATTENBYTE

Du bör byta vatten två till tre gånger per år.

Vi rekommenderar att du använder Swebad Rör Rent för rengöring av rörsystemet. I rören bildas avlagringar av kroppsfett och döda hudceller och där trivs bakterier.

Värm upp ditt SPA-bad till maxtemperatur (40 grader). Skaka flaskan väl och tillsätt 500 ml Swebad Rör Rent per 1000 liter vatten. Starta alla vattenpumpar och öppna justeringsvredet helt. Låt medlet verka i 20- 30 minuter. Töm sedan SPA-badet genom tömningsventilen (se nedan). Skölj SPA-badet med rent vatten och torka bort eventuella rester med en mjuk trasa.

Det kommer alltid att finnas rester av Swebad Rör Rent kvar i rörsystemet. Därför rekommenderar vi att du fyller upp ditt SPA-bad igen med rent vatten, sätter igång alla vattenpumpar med justeringsvreden på max i 30 minuter och sedan tömmer SPA-badet igen. För detta steg behöver inte vattnet värmas upp.

Instruktioner för tömningsventil

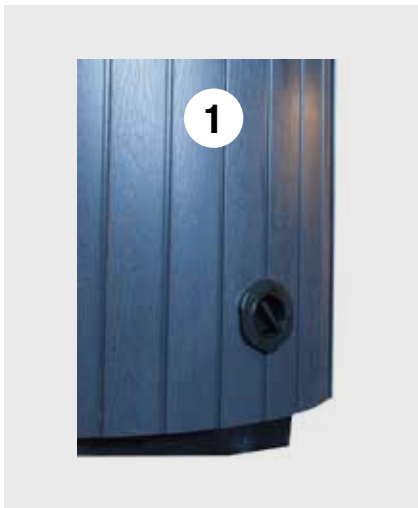

1. Dra ut uttömningsröret som på bild 2. Röret måste vara i rätt läge innan det går att dra ut.

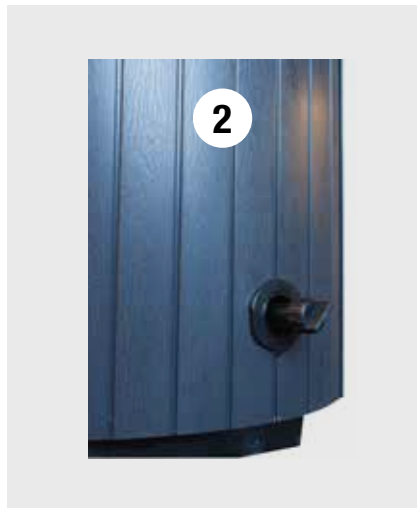

2. Lossa/skruva av korken. Skruva på den medföljande slanganslutningen och sätt dit en vattenslang.

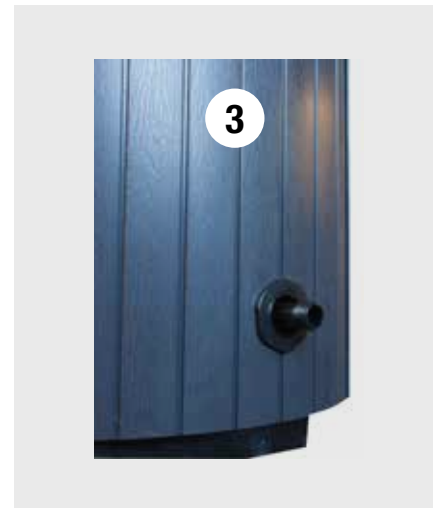

3. När du har satt dit vattenslangen, vrid och dra röret utåt för att starta utömnings av vatten.

OZON-RENING

SPA-badet har en ozongenerator som renar vattnet automatiskt. Slang (1) och backventil (2) bör kontrolleras var tolfte månad. Är slangen hård byts den ut för att undvika läckage. Kontrollera också gummitätningen på insidan av T-röret (3). Lossa muttern (4) för att komma åt gummitätningen.



1. Ozonslang
2. Backventil

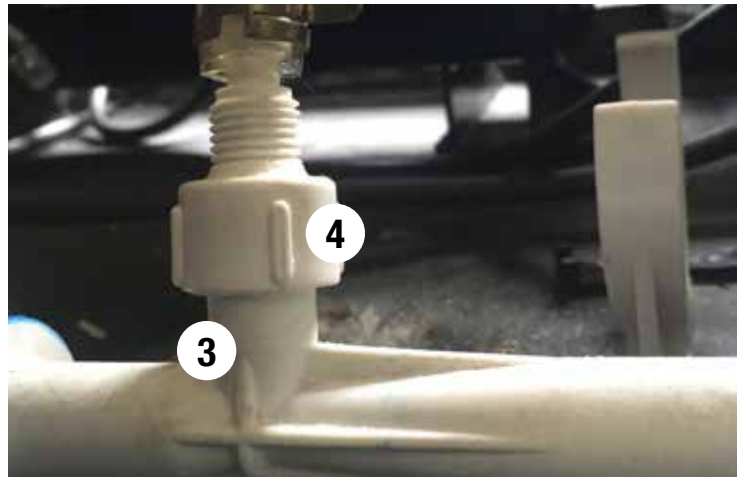

3. T-rör, slangfäste
4. Mutter

8. SKISS RAM OCH STOMME

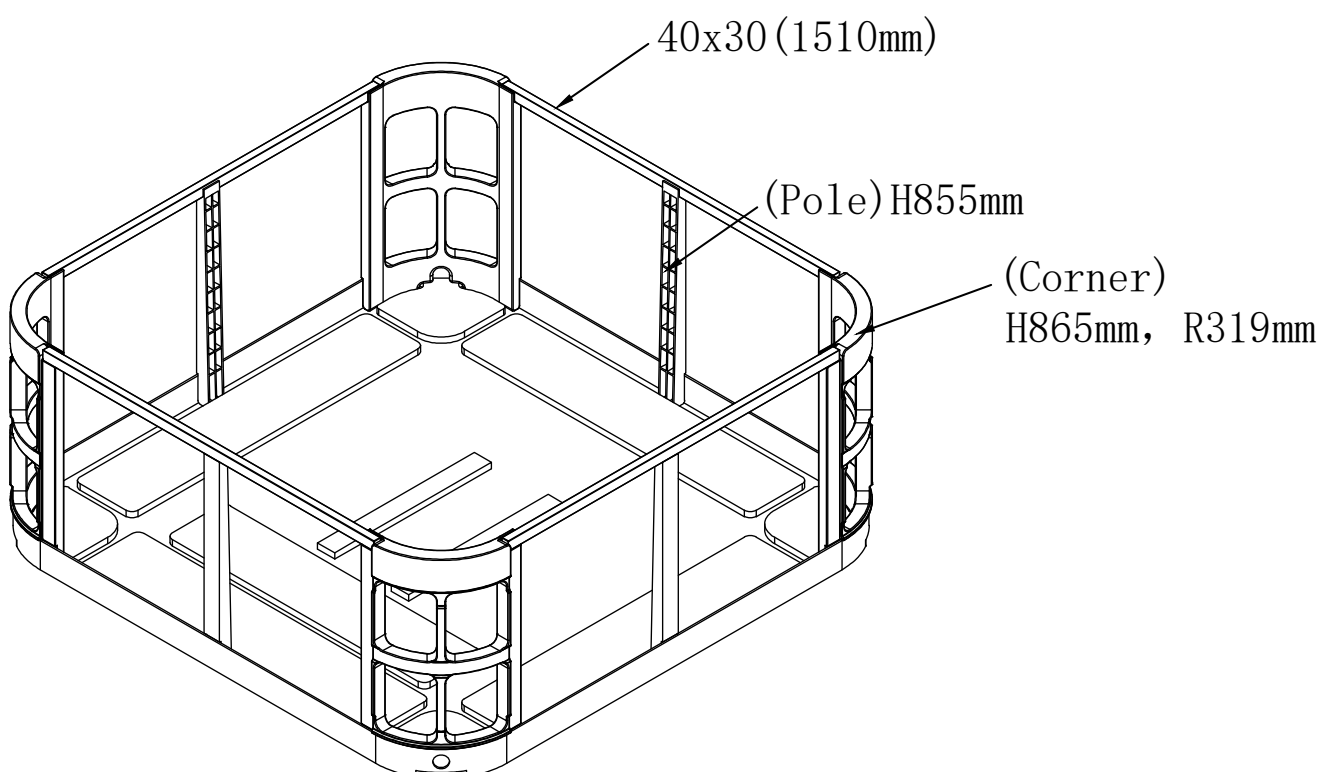
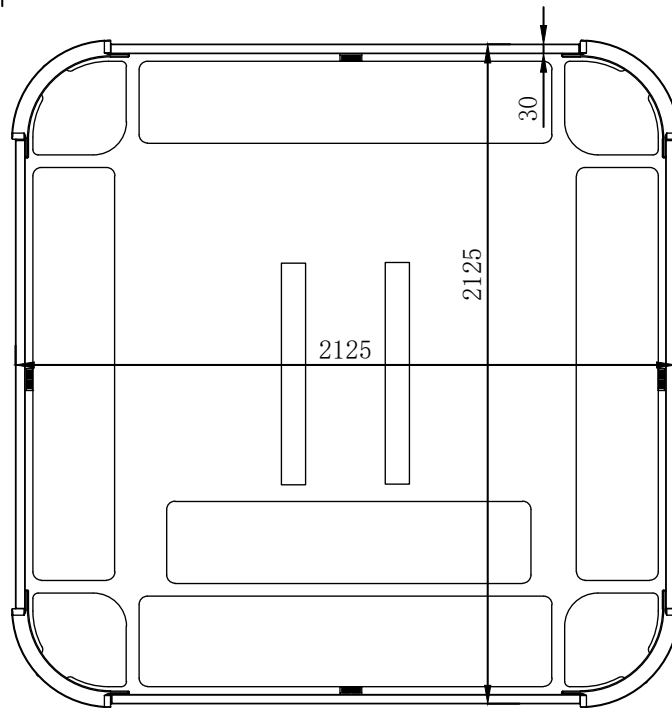
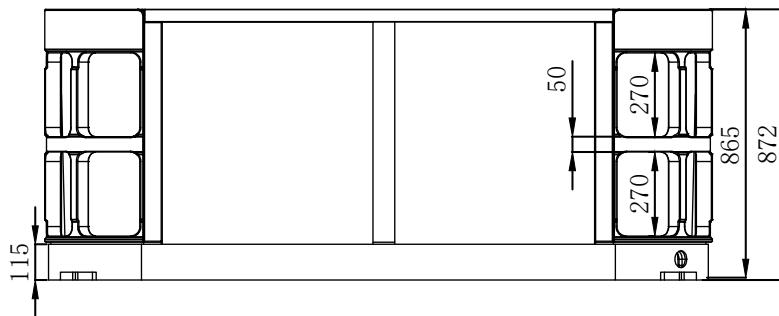

9. SKISS SLANGSYSTEM

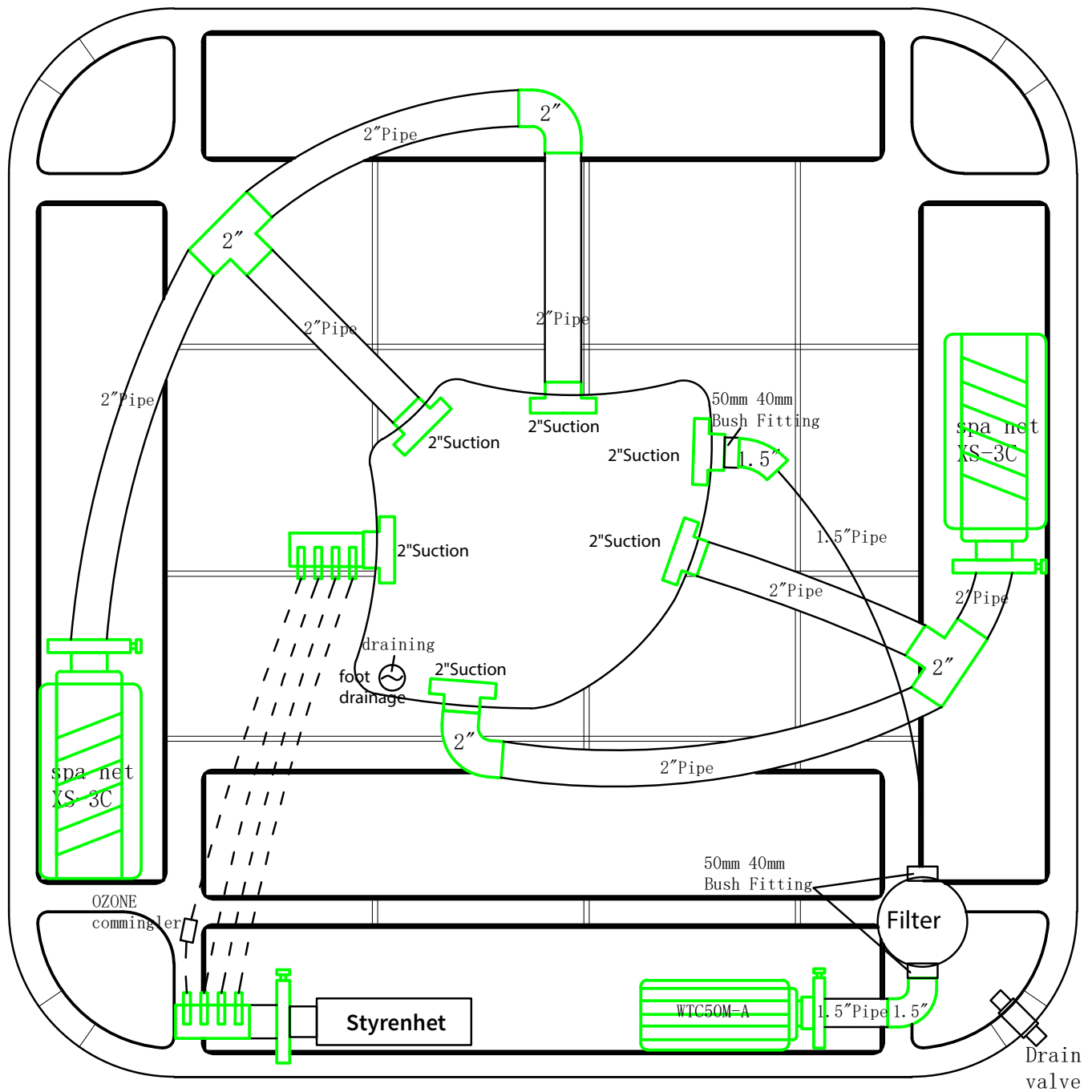



info@vivaspa.se vivaspa.se