

*Just relax!*  
NORDIC SPA & WELLNESS



# Handbok

spabad och swimspa

2023

SWEBAD

# Innehåll:

## S02 Innehållsförteckning

## S05 Förberedelser

Underlag & placering  
Leverans  
Elinstallation  
Anvisning till elektriker  
Översikt spabad

## S09 Uppstart

Uppstart spabad  
Uppstart Hydro Zone

## S13 Ditt spabad

Vattenjets  
Luftjets  
Ljusterapi  
Aromaterapi  
Justeringsvred  
ID-bricka  
Ishink  
Vattenfall  
Laminar jets  
Ljudsystem via Bluetooth  
Luftvärmepump  
Kommunikationsenhet

## S19 Underhåll

Temperatur  
pH-kontroll  
pH-Höj/Sänk  
Alkalinitet  
Filter  
Swebad Filter Rent  
Rengöring av jet-munstycke  
Rengöring av laminar jets  
Instruktioner för tömningsventil spabad  
Vattenbyte spabad  
Vattenbyte swimspa  
Ozon-rening  
UV-rening  
Salt-rening

## S25 Displayer

in.k330/336  
in.k500/506  
in.k1001+

## S45 Vattenvård

Reningssystem  
Klor  
Brom och klortabletter  
pH-värde  
Rengöring  
Garantier

## S49 Garanti & köpvillkor

Köp & avtalsvillkor  
Dina garantier  
Anteckningar

Mer information finns på [www.swebad.se](http://www.swebad.se), observera att hemsidan uppdateras regelbundet och den version av handboken som finns där gäller. Du kan ringa oss på telefon +4610-204 20 10

Våra garantivillkor finner du på vår hemsida. För att dina GARANTIER ska gälla är det viktigt att du registrerar ditt spabad. Registrera din produkt på [www.swebad.se](http://www.swebad.se) eller skanna QR-koden nedan.

Reservation för stavfel och bildåtergivning.





## *Snart levereras ditt spabad!*

Det börjar närma sig! Snart får du hem ditt spabad/swimspa! Det finns en del saker du behöver tänka på innan du får hem ditt bad. I det här avsnittet går vi igenom de viktigaste punkterna inför leveransen av ditt spabad/swimspa. Vi är med dig från början till slut!

# 1

## Förberedelser

## Förberedelser spabad

Grattis du har beställt ett spabad från Swebad! Du har fått ett leveransdatum och nu behöver du förbereda för att leveransen och installationen av ditt spabad ska gå så smidigt som möjligt.

### Underlag & placering

Ditt spabad kommer exklusive pall och inklusive vatten att väga någonstans mellan 2 till 4 ton (undantag för swimspa) och kräver en anpassad grund. Kontakta en markentreprenör för en grundlig genomgång av dina markförhållanden. Det är viktigt att underlaget är stabilt och jämnt.

Förbered åtkomlighet till spabadets alla sidor för framtida service med förslagsvis serviceluckor. Om du har tänkt att ställa ditt spabad på en altan är virkesdimensionen viktig. Rådgör med fackman. Det ligger på ditt ansvar som ägare av spabadet att möjliggöra för eventuell service på spabadet.

### Leverans

Spabadet levereras på farbar väg till tomtgräns (ej till ö). De flesta av spabaden levereras emballerade med pall på högkant. På undersidan (mot pallen) finns servicepanelen och displayen. Det är från den sidan som installationen och elanslutningen ska göras. Kontrollera att ditt spabad inte har några fraktskador innan du signerar fraktsedeln. Eventuell skada ska anmälas skriftligt på plats till chauffören samt till inköpsstället.

Om ditt spabad behöver lyftas längre in på tomten bör ni kontakta ett kranbilsåkeri för ett säkert lyft. Våra spabad väger exklusive vatten 300-500 kg (undantag för swimspa). Vid leverans under kalla perioder är det viktigt att installationen sker direkt. Detta för att undvika frysskador.

### Elinstallation

Installationen måste utföras av behörig elektriker. För att eliminera flekoder från start och för att elektrikern ska kunna testa till exempel pumpar, rekommenderar vi att fylla spabadet innan elektriker är på plats (se sida 10). Rådfråga elektriker angående vilken typ av elinstallation ditt spabad kräver. Anslutningen är 3 fas 16 A (undantag för swimspa). Säkerhetsbrytare ska installeras i närheten av spabadet.

OBS! - Förskruvning och kontramutter för elanslutning i styrenhet ingår ej.



### Anvisning till elektriker

Spabadet kan installeras med 1-FAS (32A), 2-FAS (2x16A) eller 3-FAS (3x16A).

Vi rekommenderar att du installerar en separat jordfelsbrytare och arbetsbrytare till badet.

Tänk på att se över bygelanvisningar beroende på vilken inkopplingsmetod ni väljer.

Kopplingsschema och bygelanvisningar finns i locket till styrenheten. Vid installation av swimspa uppmärksamma att det kan finnas två styrenheter vars kopplingsschema som sitter i locket ska följas.

## Översikt spabad

Beroende på vilken spabadmodell eller swimspa du har valt så finns det olika antal komponenter. Nedan finns en översikt på de vanligaste delarna på ett spabad!

1. Panel 2. Filterhus 3. Display 4. LED-belysning 5. Reglagevred 6. Vattenlinjesbelysning 7. Nackkudde 8. Munstycken 9. Effektvred 10. Dryckesbricka 11. ABS-botten 12. ID-bricka 13. Tömningsventil

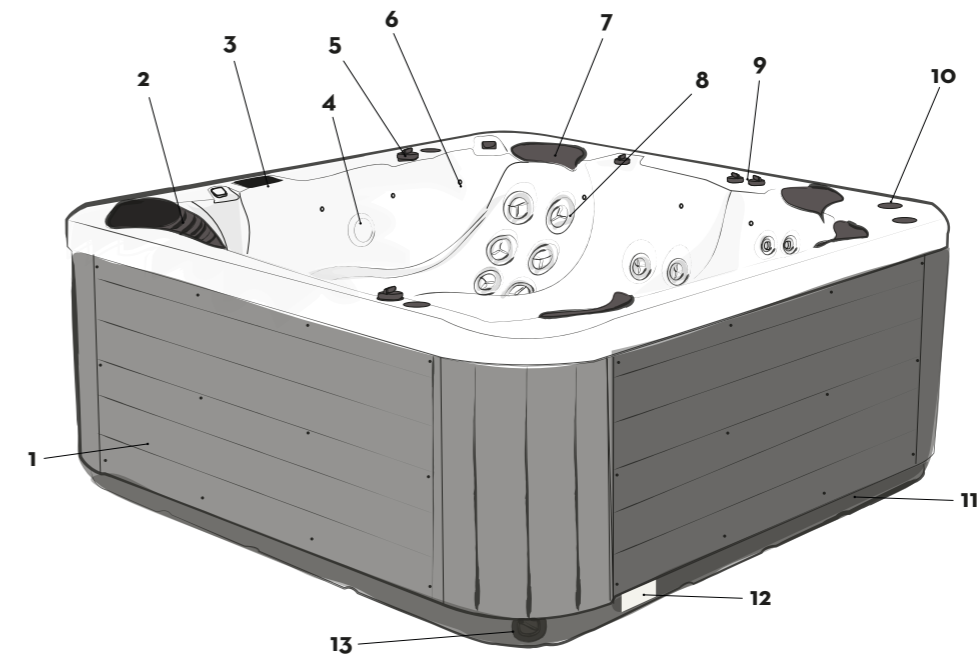

### Ytterpanel & ramverk

Vi använder oss av kompositplast i ytterpaneler och hörn. Spabad upp till 2.3 x 2.3m har kompositram medan Palladium och våra Swimspa har stålram med träreglar.

### Skal & isolering

Tjockleken på skalet varierar beroende på modell. Det första lagret är i harts och glasfiber (1.5-2mm), andra lagret är i glasfiber (4-8mm), sista lagret är aritech akryl (0.9-1mm i hörnen och botten, 1.5mm i sätena). Under detta isolerar vi med polyuteranskum (20-25mm).

Till botten använder vi oss av polyuretanoisolerad ABS-plast som bottenplatta (2-3mm).

### Lock

Ditt spabads lock är ett thermolock med isoleringsskivor och aluminiumförstärkning samt vakuumplast. Locket finns i standardutförande (5-10cm) och som upgrade (9-15cm).

### Servicelucka

Ytterpanelerna på spabadet är de så kallade serviceluckorna. Alla komponenter utom vissa jetpumpar sitter bakom ytterpanelen på samma sida som displayen.

### Munstycken

Vi använder oss av munstycken med klick i plast eller gängade munstycken i plast med ytskikt av rostfritt stål, som går att justera.

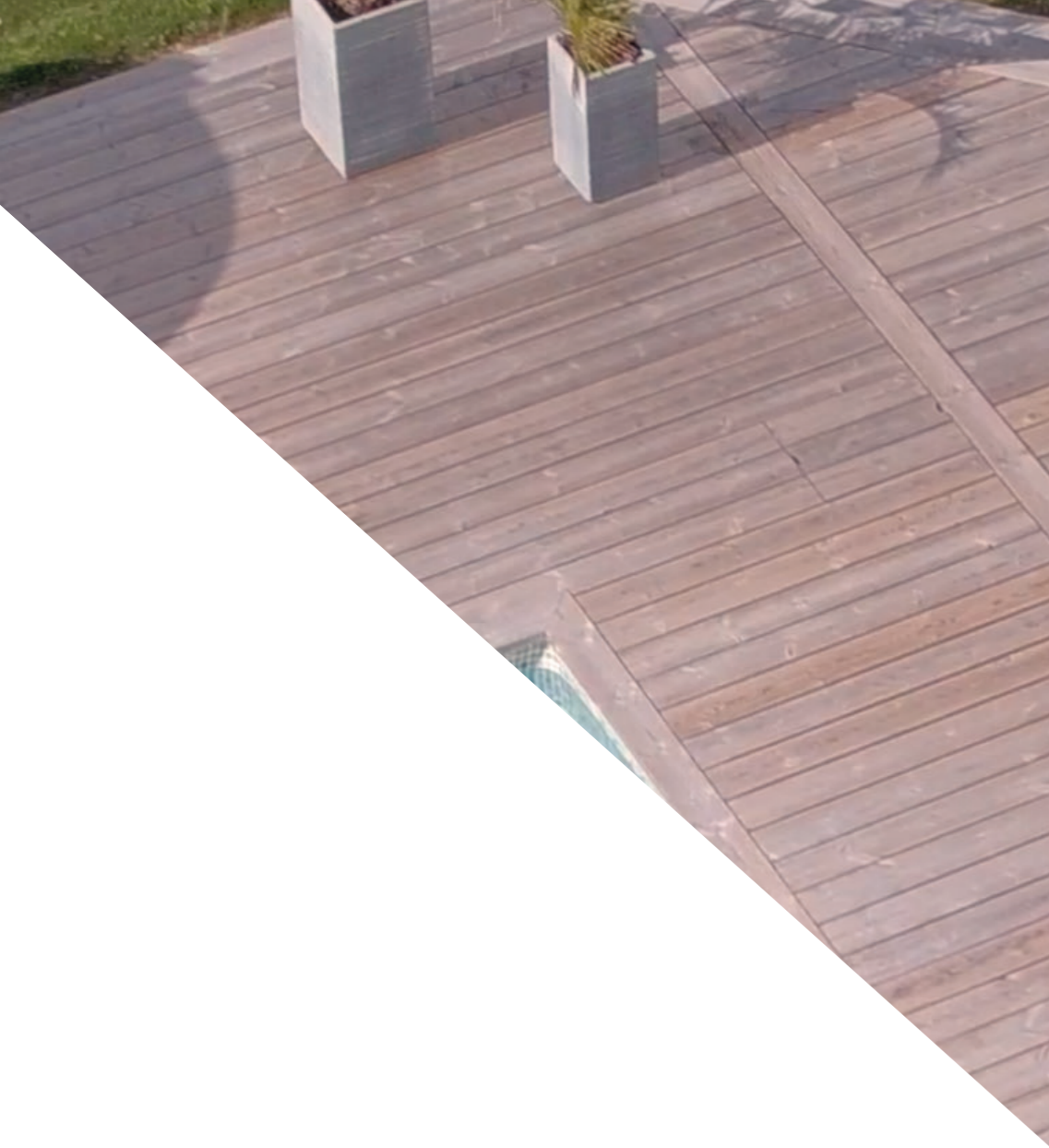

*Grattis du har fått hem  
ditt spabad!*

Ditt spabad/swimspa står på sin rätta plats och det är äntligen dags att starta upp det! I det här avsnittet går vi igenom hur du går tillväga steg för steg!



2

Uppstart

## Uppstart spabad

Nu har du fått hem ditt spabad och det är dags att få igång badet! Nedan följer 6 punkter med hur du utför kontroll och fyllning av ditt spabad.



**1.** Kontrollera samtliga kopplingar på cirkulationspump och styrbox/värmare. Efter elinstallationen är det dags att göra en uppstart av spabadet. Efterdrag alla kopplingar till pumpar, styrbox, värmare, ozon och UV-rening som är markerade med texten "Caution", med handkraft.

**2.** Lyft av locket, öppna filterboxen och avlägsna filtret/filtren. Skruva loss alla kopplingar från vattenslangen och fyll spabadet via hålet/hålen i filterboxen. Har ditt spabad flera filterhål, börja med det vänstra utifrån sett och växla sedan mellan hålen, detta för att undvika att det bildas luft i slangsystemet. Fyll upp så vattnet täcker alla massagejets med ett par centimeter, alternativt täcker lysdioderna i vattenlinjesbelysningen. Det är viktigt att alla massagejetsen (utom jets för nackmassage) är under vattenytan innan badet används.

**3.** Slå på spänningen till spabadet, spabadets display kommer nu gå igenom konfigurationsinställningar vilket visas med ett antal meddelanden.

Cirkulation och uppvärmning startar automatiskt. Förinställd temperatur är 37 grader, uppvärmning av spabadet tar olika lång tid och beror på yttre faktorer men spabadet värmer ungefär 1 grad i timmen. För inställning av temperatur, se avsnitt med displayer.

**4.** Lägg på locket tills du uppnått önskad temperatur. Tillsätt sedan kemikalier vid behov. Klor behöver du inte tillsätta förrän efter första badtillfället.

**5.** Efterdrag återigen alla kopplingar till pumpar, styrbox, värmare, ozon och UV-rening som är markerade med texten "Caution", med handkraft.



På spabadet sitter det en ID-bricka som innehåller modellbeteckning och serienummer. Notera eller fota detta så du har det tillgängligt. För att dina GARANTIER ska gälla är det viktigt att du registrerar ditt spabad. Registrera ditt spabad på [www.swebad.se](http://www.swebad.se).

## Uppstart för tvådelat swimspa

Spadel:

Fyll spa-delen genom filterhålen, så vattennivån är några centimeter under nackkuddarna, i höjd med vattenlinjesbelysningen.

1. Ta fram en vattenslang och skruva loss alla kopplingar från slangen. Skruva ur spa-delens tre filter.
2. Fyll spa-delen med en vattenslang genom hålen i filterboxen, börja med det vänstra. Det är viktigt att använda filterhålet som visas på bild. Sedan växlar du mellan alla tre hålen under hela fyllningen. Detta för att undvika att det bildas luft i slangsystemet. Fyll upp till vattenlinjesbelysningen.



Slå på elanslutningen endast till spa-delen, spa-delens display kommer nu gå igenom konfigurationsinställningar. Spa och swim-del har separata displayer, du hittar manual för displayen i handboken.

Simdel:

Fyll swim-delen genom filterhålen, upp till vattenlinjesbelysningen (så att vattenlinjen är minst 6 cm över massagejetsen).

1. Ta fram en vattenslang och skruva loss alla kopplingar från slangen. Skruva ur swim-delens tre filter.
2. Fyll swim-delen med en vattenslang genom hålen i filterboxen, börja med det vänstra (sett från utsidan) Det är viktigt att använda filterhålet på bilden. Sedan växlar du mellan alla tre hålen under hela fyllningen. Detta för att undvika att det bildas luft i slangsystemet, fyll till vattenlinjesbelysningen.



Slå på elanslutningen endast till swim-delen. Displayen kommer nu gå igenom konfigurationsinställningar. Spa och swim-del har ofta separata displayer, du hittar manual för displayen i handboken.

Nu är det snart klart för bad! Glöm inte att duscha före du badar, då sparar du både tid och pengar. Eftersom filtren blir förbrukade snabbare och behöver rengöras oftare om vi inte sköljer av oss hudfetter, smink och hudceller.



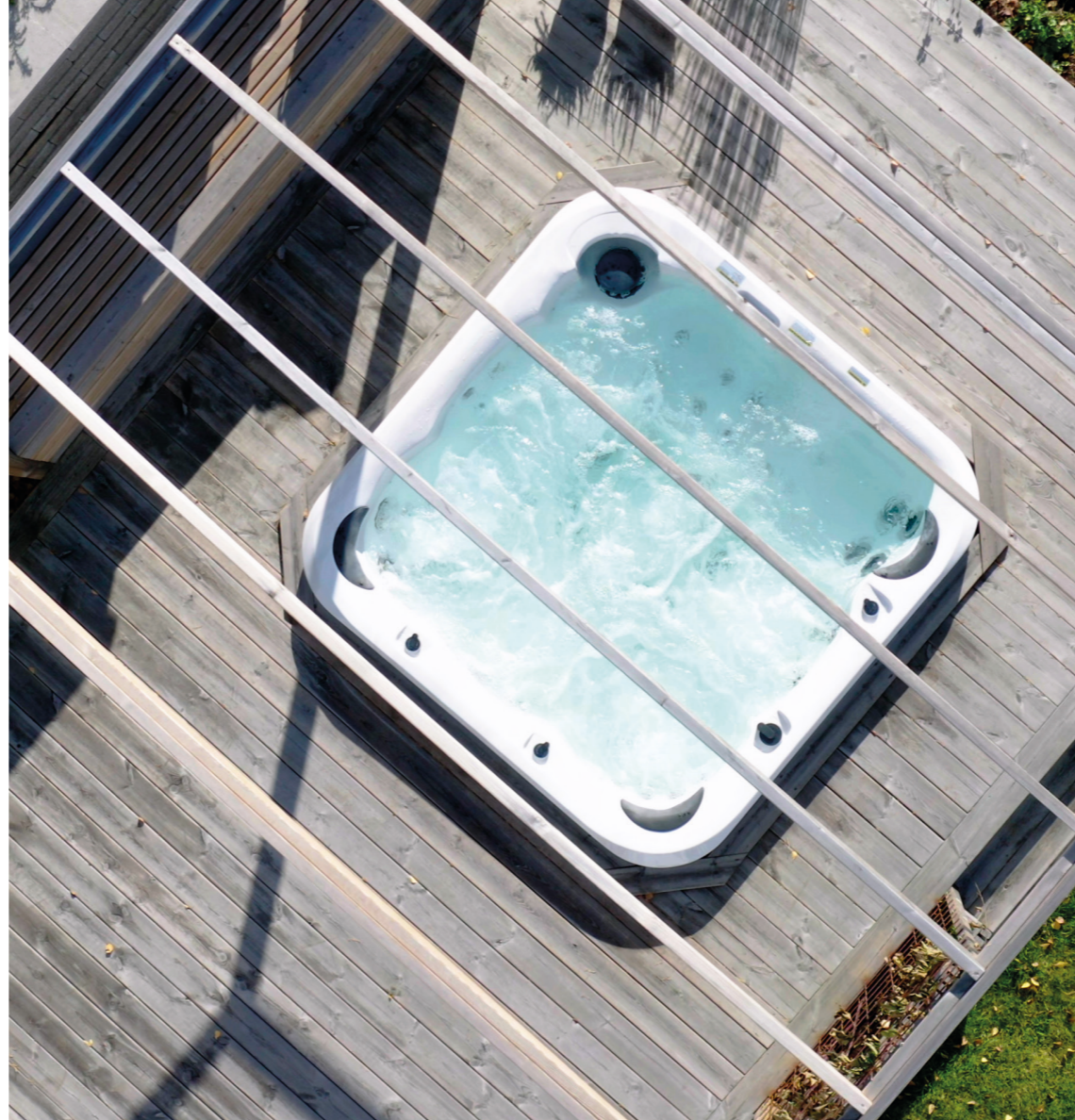

## *Lär känna ditt spabad!*

Vad är skillnaden mellan ett effektvred och ett reglagevred? Hur byter man doftampullen till aromaterapin och vaför ska man ha koll på ID-brickan? Det får du svar på i det här avsnittet!

# 3

## Ditt spabad



## Ditt spabad/swimspa

### Vattenjets

För att ge optimal massage är ditt spabad/swimspa utrustat med vattenjets. Det går att reglera styrkan i jetsen från full styrka till näst intill helt av stängd med hjälp av effektvredet. Du kan enkelt ställa in styrkan individuellt i varje munstycke. Vrid motsols för att minska styrkan och medsols för att öppna upp.



### Luftjets

Det är luftjetsen som bidrar till alla inbjudande bubblor i ditt spabad. Dessa jets är placerade för benmassage och går ej att reglera styrkan på. Du kan stänga av luftjetsen genom att stänga av luftpumpen i displayen.



### Ljusterapi

Ljusterapi ger en härlig upplevelse när du badar. LED-belysningen bjuder på olika färger och ljusspel. Vissa av våra spabad och swimspa har även vattenlinjes-belysning, belysta dryckesbrickor och justeringsvred. I vårt sortiment finns spabad och swimspa med mer eller mindre fokus på ljusterapi.

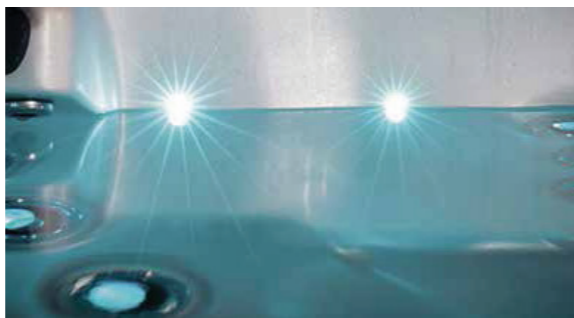

### Aromaterapi

Aromaterapi förhöjer njutningen i spaden på ditt swimspa eller spabad. Doftampullen är plomberad vid leverans. Se nedan anvisning för att avlägsna plombering och utföra ett byte.



1. Vrid i pilens riktning. On / off.
2. Lossa ringen.
3. Lyft upp vredet. Lossa den färgade muttern.
4. Ta av skyddsstaven. Återmontera i omvänd ordning.

### Reglagevred

Det större vredet i ditt spabad kallas reglagevred, med det flyttar du jetseffekterna mellan de olika sätena i spabadet. Det lite mindre vredet kallas effektvred och med det justerar du styrkan på jetsstyrkan.



### ID-bricka

På ditt spabad sitter det en ID-bricka som innehåller modellbetäckning och serienummer. Denna ID-bricka är viktig i framtiden om du behöver reservdelar, tillbehör till ditt spabad/swimspa eller service. Ta därför kort på brickan eller skriv ner informationen och spara, så du har den lättåtkomlig ifall du behöver support.

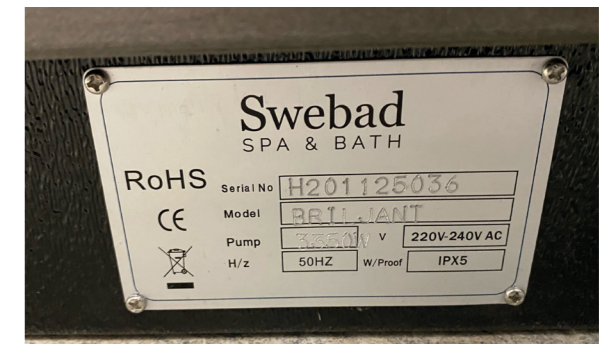

### Ishink & dryckesplattor

På en del av våra spabad och swimspa finns det en inbyggd ishink, där finns plats för en kylt flaska. Flera av våra bad har även belysta dryckesplattor.



### Vattenfall

På en del av våra spabad och swimspa finns vattenfall, det vanligaste är en porlande variant som på bilden till höger. Något som förstärker harmonin i badupplevelsen.





## Laminar-jets

Vissa av våra spabad och swimspa har så kallade laminar-jets, eller fontän-jets som vi också kallar dem. Jetsen förstärker badupplevelsen och bidrar till harmoni med sina porlande strålar. Dessa jets är uppbyggda på så vis att vattnet följer parallella linjer utan att blandas, vilket leder till en ljudlös klar vattenstråle som träffar vattenytan mjukt utan att skvätta. Du kan justera styrkan på dina laminar-jets genom att vrida på munstycket eller på vattenfallsvredet!



## Ljudsystem via Bluetooth

Ljudsystemet in.stream 2 ger dig optimala förutsättningar för en ljudupplevelse i ditt spabad. Lyssna på streamad musik från din smarta enhet via Bluetooth. Ljudsystemet innehåller tre högtalare och en subwoofer, dessa sitter monterade innanför ytterpanelen på spabaden med detta systemet.

## Koppla ihop din smarta enhet med in.Stream 2

1. Öppna Bluetooth-inställningarna (detta kan variera beroende på fabrikat). Säkerställ att Bluetooth är på.
2. Gör en ny sökning efter Bluetooth enheter. Klicka på in.stream 2 när den visas i listan. Skriv in PIN-koden: 5555. Har du spabadet Carat är PIN-koden: 5188.
3. När anslutningen till in.stream 2 är klar är din smarta enhet redo att börja spela din musik.

OBS: Om din smarta enhet flyttas utom räckvidd tappas anslutningen. Den återansluts automatiskt när smartenheten finns inom räckvidd för in.stream 2 igen. In.stream 2 kan ha upp till 8 enheter i minnet.

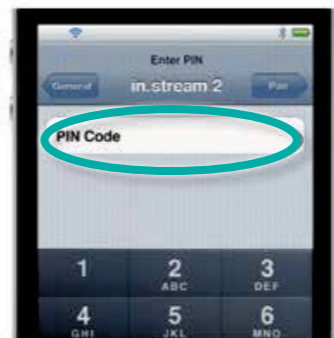

## Luftvärmepump

Tillsammans med Gecko IN.GRID möjliggör en luftvärmepump från Gecko lägre energiförbrukning och möjligheten till att kyla spabadet, allt direkt i displayen eller från din wifi-modul! Spara upp till 75% på din elförbrukning jämfört med en direktverkande elvärmare.

Med en värmeväxlare i titan samt det miljövänliga kylmedlet (R32) gör luftvärmepumpen till en hållbar och långsiktigt investering, kompatibelt att använda tillsammans med alla former av reningssystem på ett spabad från Swebad.

Möjliggör tillräckligt med utrymme för luftvärmepumpen, slangsystem i form av bypass samt avståndet som krävs för att eliminera risken för överhettning av luftvärmepumpen (se bifogat dokument). Isolera alltid slangar som hamnar utanför ytterpanelen på spabadet. Minimera transportsträckan för vattnet för att förhindra flödesproblem.



## Kommunikationsenhet

Med In.Grid kan du koppla in externa värmekällor så som tex luftvärmepump, fjärrvärme eller bergvärme. Kommunikationsenheten möjliggör att du kan sänka uppvärmningskostnaderna för ditt spabad. In.Grid kan kopplas till alla Gecko-styrenheter i Y-serien genom att koppla in enheten via styrenhetens CO-port. I In.Grid enheten sitter det en extra CO-Port så att du fortfarande kan använda till exempel In.Touch2. In.Grid har även 4 extra portar som gör att du kan ansluta fler spabadstillbehör vid behov.





4

**Underhåll**

## Drift och underhåll

### Temperatur

Bäst för både ekonomi (vid bundet elavtal) och vattenkvalitet är att hålla en konstant vattentemperatur i ditt spabad. Vid uppstart eller vid byte av vatten ska spa-kemi tillsättas vid behov och först vid uppnådd badtemperatur (37 grader). Klor behöver du inte tillsätta förrän efter första badtillfället.

### pH-kontroll

Börja alltid med att kontrollera pH-värdet innan du tillsätter spa-kemi. Detta gör du enkelt med teststickor eller digitalt mätinstrument, pH-värdet bör vara mellan 7.0-7.4. Mellan dessa värden är spa-kemin som mest effektiv och badvattnet upplevs behagligt.

### pH-Höj/Sänk

Är pH-värdet under 7.0 bör det höjas med produkten pH Höj. Vid pH-värde över 7.4 bör det sänkas med pH Sänk. Se förpackningens anvisningar för korrekt dosering av pH Höj/Sänk.

1. Blanda pulvret med ljummet kranvatten.
2. Tillsätt lösningen i spabadet.
3. Ha alla pumpar igång samt alla justeringsvred öppna i maximalt läge.
4. Låt spabadets pumpar vara igång i ca. 20 minuter.

Justering av pH-värdet är mycket viktigt i ett spabad, kontrollera därför minst en gång i veckan.

- Högt pH-värde kan ge kalkutfällning, grumlig vatten och hudirritation.
- Lågt pH-värde ger aggressivt vatten som sliter på utrustningen och kan ge irritation i ögon och slemhinnor.

### Alkalinitet

Alkalinitet är måttet på vattnets förmåga att ändra pH-värde. Rätt mått ska vara mellan 80 och 120 men avvikelser uppåt kan förekomma utan att åtgärd behövs. För att höja alkaliniteten använd Swebads produkt Alka Upp.



### Filter

Ditt spabad är utrustat med ett eller flera filter som sitter innanför filterboxen. Filtren bör bytas ut efter 12 månader under förutsättningen att filtren rengörs regelbundet. Vi rekommenderar avspolning av spabadets filter en gång i veckan med t.ex. vattenslang. Filter bör rengöras grundligt regelbundet för att avlägsna kroppsfetter och kroppsoljor. Använd vår produkt Filter Rent en gång i månaden, för en grundligare rengöring. Se instruktioner här intill.



1. Vik ut/öppna filterhusets lucka om du har ett filterhus med lucka.

1. Stäng av spabadets spännigstillförel via brytare/arbetsbrytare i ditt elskåp.
2. Ta ur filtret/filtren ur filterboxen.
3. Häll i Swebad Filter Rent i en hink med vatten och sänk ner filtret i vätskan. Se bruksanvisningen på förpackningen.
4. Låt dina filter stå i lösningen i minst 12 timmar. Skölj sedan av filtret noga.



2. Vrid ur spabadets alla filter och rengör enligt tidigare anvisning i detta avsnitt. Vrid sedan tillbaka spabadets filter.

### Rengöring av jet-munstycke

För rengöring av jets vrid motsols tills det tar stopp. Tryck jet-munstycket inåt, vrid och dra ut det.



Det är bra att vrida på jet-munstycken vid varje badtillfälle, detta för att det inte skall "kalka fast" och blir då svårt att få bort. Vid varje tillfälle du byter vatten rekommenderar vi att göra rent bakom jet-munstycken där det kan samlas smuts och avlagringar.

## Rengöring av laminar jets (modeller efter 2018)

I våra spabad/swimspa modeller som är nyare än 2018, ser rengöringen av laminar jets lite annorlunda ut än i våra äldre modeller. Nedan följer instruktioner för hur du rengör dina laminar jets!

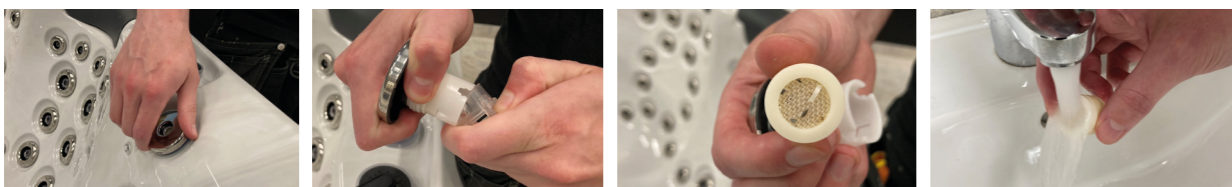

1. Vrid jetsen motsols med lätt tryck tills de lossnar.
2. Lossa plastlocket längst ut på fästet.
3. Plocka ur alla filtren ur jet-behållaren.
4. Skölj filtren noggrant under vattenkranen.



5. Se till att alla filtren är rena.
6. Lägga tillbaka filtren i jet-behållaren
7. Sätt tillbaka plastlocket på jet-behållaren.
8. Skruva jetsen medsols med ett lätt tryck tills det klickar. Klart!

## Rengöring av laminar jets (modeller före 2018)

1. Lossa ytterpanelen på samma sida där dina laminar jets är placerade. Lossa sedan LED-belysningen ur hylsan som sitter fäst i underdelen på laminar jets. Skruva loss underdelen med "vingarna" och ta ur insatsen.
2. Använd sedan en skruv från ytterpanelen och tryck in skruven enligt bilden. Pressa ut gallren med skruven. Tvätta och gör rent gallren under rinnande vatten.
3. När gallren är rengjorda, lägg ihop gallren och lägg tillbaka dem i laminar jetsen. Återmontera insatsen och skruva fast underdelen med "vingarna". Tryck tillbaka led-belysningen i hylsan. Starta badet och prova så strålen på laminar jetsen är jämn. Skruva tillbaka ytterpanelen.

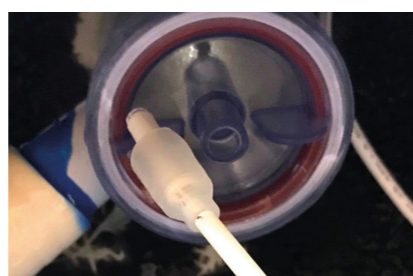

## Instruktioner för tömningsventil spabad:

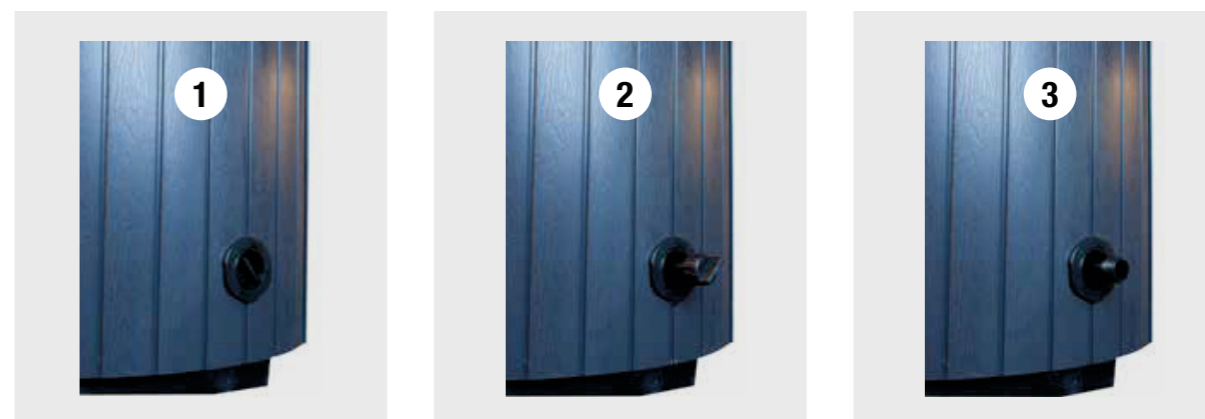

1. Dra ut uttömningsröret som på bild 2. Röret måste vara i rätt läge innan det går att dra ut.
2. Lossa/skruva av korken. Skruva på den medföljande slanganslutningen och koppla på en vattenslang med Gardena-koppling.
3. När du har satt dit vattenslangen, vrid och dra röret utåt för att starta uttömning av vatten.

## Vattenbyte spabad

Du bör byta vatten två till tre gånger per år, beroende på hur ofta du badar. Vi rekommenderar att du använder Swebad Rör Rent för rengöring av rörsystemet. I rören bildas avlagringar av kroppsfett och döda hudceller och där trivs bakterier.

Värm upp ditt spabad till maxtemperatur (40 grader). Skaka flaskan väl och tillsätt 500 ml Swebad Rör Rent per 1000 liter vatten. Starta alla vattenpumpar och öppna alla effektvreden. Låt medlet verka i 20-30 minuter. Töm sedan spabadet genom tömningsventilen. Skölj spabadet med rent vatten och torka bort eventuella rester med en mjuk trasa.

Det kommer alltid att finnas rester av Swebad Rör Rent kvar i rörsystemet. Därför rekommenderar vi att du fyller upp ditt spabad igen med rent vatten, sätter igång alla vattenpumpar med justeringsvreden på max i 30 minuter och sedan tömmer spabadet igen. För detta steg behöver inte vattnet värmas upp.

## Vattenbyte swimspa

Simdelen har en större vattenvolym och i regel lägre temperatur vilket gör att vattenkvaliteten inte blir lika påverkad som i spadelen. Vi rekommenderar att göra ett vattenbyte årligen eller vid behov.

Använd Swebad Rör Rent för rengöring av rörsystemet. Värm upp din simdel till maxtemperatur (40 grader). Skaka flaskan väl och tillsätt 500 ml Swebad Rör Rent / 1000 l vatten. Starta alla vattenpumpar i simdelen och öppna justeringsvreden helt. Låt medlet verka i 20-30 min. Töm simdelen genom tömningsventilen. För snabbare uttömning används med fördel även en dränkbar pump.

Viktigt att skölja simdelen noggrant och skölj även in i jetmunstycket för att avlägsna avlagringar och rester av Swebad Rörrent. Torka bort eventuella rester med en mjuk trasa. När du fyllt simdelen igen, sätt igång alla vattenpumpar och öppna justeringsvreden helt i 30 min. För detta steg behövs inte vattnet värmas upp. Töm sedan spabadet igen och fyll på nytt.

## Ozon-rening

Spabad med ozon-rening har en ozongenerator som renar vattnet automatiskt. Slang (1) och backventil (2) bör kontrolleras var tolfte månad. Är slangen hård byts den ut för att undvika läckage. Kontrollera också gummitätningen på insidan av T-röret (3). Lossa muttern (4) för att komma åt gummitätningen när spabadet inte är fyllt, annars kommer det att komma ut vatten.

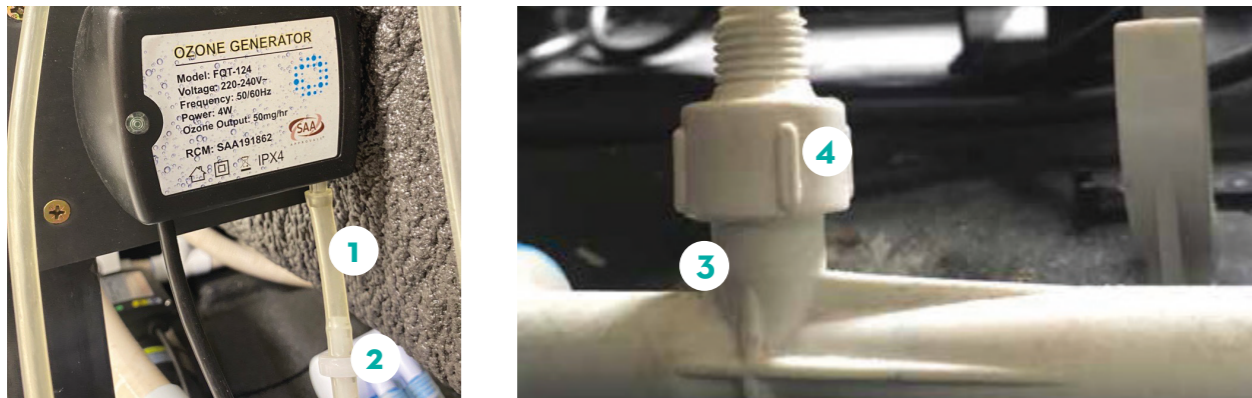

1. Ozonslang 2. Backventil 3. T-rör, slangfäste 4. Mutter

## UV-Rening

UV-reningen är en rostfri tub som vattnet passerar genom. Reningen är aktiv under de automatiska reningscyklerna i spabadet. I tuben sitter en UV-lampa som bör kontrolleras/bytas årligen. Kontrollera att din UV-lampa fungerar genom att aktivera pumpen. Tryck på P1 på panelen.

Om lampan på UV-indikatorn lyser grönt fungerar din UV-rening. Lyser den rött behöver du byta UV-lampa.

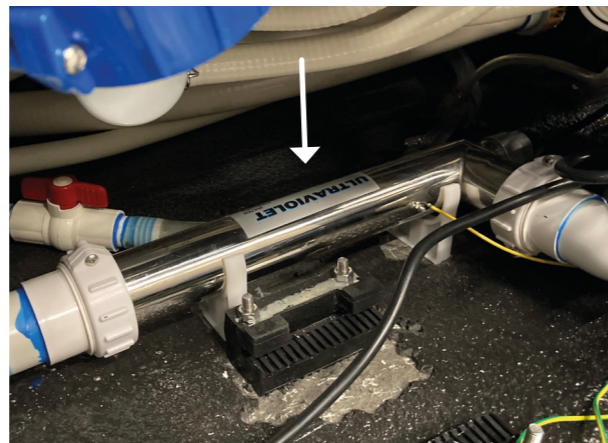

## Saltrening

Till alla våra spabad/swimspa erbjuder vi montering av saltrening. Saltrening innebär att du renar spabadets vatten genom att tillföra salt som aktiveras i saltreningskärlet. Saltet tillsätts i samband med påfyllning av spabadet och till skillnad från klor behöver man då inte fylla på med samma intervaller. Du ersätter både det passiva och aktiva reningssystemet när du uppgraderar till saltrening. Saltrening innebär mindre slitage på spabadet och är även ett bättre alternativ för miljön.



# 5

## Displayer

# Display in.k330/336

Snabbreferenskortet ger en överblick över ditt spabads funktioner i displayen. Anpassade versioner kan variera.

## Beskrivning

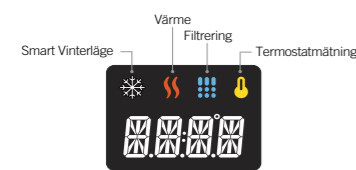

## Utförande med en pump



## Utförande med två pumpar



## Spa-funktioner



### Avläge

Tryck på **Pump 1** i 5 sekunder för att aktivera avläge. Det här läget tillåter dig att stoppa alla funktioner som filtercykel, uppvärmning och smart vinterläge i 30 minuter för att utföra snabbare underhåll. Medan avläget är aktivt kommer displayen att skifta mellan "Av", klockan och termostaten. Tryck **Pump 1** eller **Pump 2** (om möjligt) för att starta om systemet innan de 30 minuterna har gått. När systemet återupptas kommer det återgå till normal drift. Displayen visar då "På" i 3 sekunder.



### Pump 1

Tryck på **Pump 1** för att starta ryggmassagen. Tryck igen för att stänga av ryggmassagen. En inbyggd timer stänger automatiskt av pumpen efter 20 minuter. Pumpindikator är tänd medan ryggmassagen är igång.



### Pump 2

*Ej tillgängligt på alla modeller.* Tryck på **Pump 2** för att starta ryggmassagen. Tryck igen för att stänga av ryggmassagen. En inbyggd timer stänger automatiskt av pumpen efter 20 minuter. Pumpindikator 2 är tänd medan ryggmassagen är igång.



### Belysning

Tryck på Belysning för att tända belysningen. Tryck igen för att stänga av belysningen. Upprepa för att skifta mellan de olika ljusspele. En inbyggd timer stänger automatiskt av belysningen efter 2 timmar. Belysningsindikator är tänd medan belysningen är igång.



### Upp och ner

Använd upp eller ner för att ställa in önskad temperatur. Önskad temperatur visas i ytterligare 2 sekunder innan displayen återgår.

Ikonen termostatmätning indikerar att displayen visar önskad temperatur INTE den nuvarande temperaturen!



### Låsa display

*(Endast tillgängligt om låstfunktionen är aktiverad i spa-kontrollkonfigurationen)* Du kan låsa knappensatsen genom att välja en av två varianter: delvis eller full. Delvis låser möjligheten att justera temperaturen och många alternativ i inställningar. Full låser alla funktioner i displayen.

**Delvis låsning** Tryck upp och ner samtidigt i 5 sekunder. Displayen visar "LocP". Fortsätt trycka till displayen visar "LocF". Släpp upp och ner för att bekräfta delvis låsning.

**Full låsning** Tryck upp och ner samtidigt i 5 sekunder. Displayen visar "uLoc". Fortsätt trycka till displayen visar "uLocF". Släpp upp och ner för att bekräfta full låsning.

**Låsa upp** Tryck upp och ner samtidigt i 5 sekunder. Displayen visar "uLoc". Släpp upp och ner för att bekräfta upplåsning. Displayen fortsätter visa "uLoc" i ett par sekunder för att bekräfta.



### Tillägg

Den här knappen finns enbart tillgängligt för utförande med en pump. Det finns också endast tillgängligt om spa-kontrollkonfigurationen använder ett tillbehör relaterat till knappen tillägg.

Följande funktioner är tillgängliga på denna knapp:

- Snabb på- och av.
- Tyst läge
- Externt tillbehör
- Av
- Manuellt ekonomiläge

Ett tryck på knappen tillägg slår på- eller av vald funktion.

**Snabb på- och av** Den här funktionen gör det möjligt att slå på- eller av ryggmassage och belysning genom att trycka på knappen tillägg. Inget meddelande kommer att visas i displayen för att bekräfta knapptrycket.

**Tyst läge** Den här funktionen gör det möjligt att aktivera ett tyst läge där du kan stoppa ryggmassagen, filtrering och smart vinterläge i 30 minuter.

Reglering av temperaturen i vattnet förblir på såväl som cirkulationspumpen om den är konfigurerad som "Alltid på". Medan tyst läge är aktivt kommer displayen att skifta mellan "Sby", klockan och termostaten. Skärmen visar "På" i 3 sekunder när tyst läge avaktiveras.

**Externt tillbehör** Den här funktionen låter dig att styra en extern utgång. När du trycker på knappen tillägg kommer "Aux" blinka i displayen. Då kan du med knappen tillägg slå på- eller av det externa tillbehöret. När det externa tillbehöret är på kommer displayen att visa "På" i 3 sekunder. När det externa tillbehöret är av kommer displayen att visa "Av" i 3 sekunder. En inbyggd timer slänger automatiskt av den externa utgången efter 20 minuter.

**Av** *(Beskrivet i avläge)*

**Manuellt ekonomiläge** Den här funktionen låter dig sänka temperaturen med 11°C. Medan ekonomiläget är aktivt kommer displayen att skifta mellan "Eco", klockan och termostaten. När ekonomiläget avaktiveras visar displayen "noE" i 3 sekunder.

## Inställningar

(Instruktionerna i detta avsnitt förutsätter att du har knappen inställningar, men om den inte finns på displayen använd istället knappen för belysning.)



### Inställningar

Tryck på knappen inställningar i 5 sekunder. I inställningar kan följande parametrar ställas in: klockan, filtrering, ekonomiläge och värdet för temperatur. Medan du är inne i inställningar ändrar du på värdena med upp- och ner, och du kommer till nästa parameter samt bekräftar valet med knappen inställningar.

Om du inte trycker på en knapp på 15 sekunder kommer displayen att återgå till ursprungsläget och spara alla ändringar du har gjort.



### Ställa klockan

Tryck på knappen inställningar i 5 sekunder. Displayen kommer att visa den aktuella tiden med timmarna blinkande.

Beroende på fabriksinställningar kan ditt system vara inställt på 24 timmarsintervall. Ytterligare en prick kan tändas under ":" som separerar timmarna med minuterna för att fungera som en AM-FM ikon.

Ställa in timmen: Använd upp- och ner för att justera timmen. Tryck på knappen inställningar för att komma till nästa parameter, minuter.

Ställa in minuter: Använd upp- och ner för att justera minuterna. Tryck på knappen inställningar för att komma till nästa parameter, filtercykel.

### Filtercykel

Menyn för filtercykel består av följande parametrar: starttid (FS), varaktighet (Fd) och frekvens (FF).

En filtercykel består av att alla pumpar startar i 1 minut för att lösgöra allt vatten utanför cirkulationssystemet, sen kommer ditt passiva reningssystem tillsammans med cirkulationspumpen att rena vattnet för resten av tiden av filtrationscykeln.



### Setting filter or purge cycle start time

Displayen kommer att visa F $xx$ , "xx" representerar starttiden för filtercykeln. Använd upp och ner för att justera timmen. Använd knappen inställningar för att komma till nästa parameter, varaktighet (Fd).



### Ställa in varaktighet för filtercykel

Displayen kommer att visa F $dx$ , "xx" representerar varaktigheten för filtrationscykeln. Använd upp- och ner för att justera varaktigheten. Använd knappen inställningar för att komma till nästa parameter, frekvens (FF).

0 = ingen filtration  
24 = konstant filtration  
Vi rekommenderar 6-8 timmar per dygn.



### Ställa in frekvensen för filtercykel

Displayen kommer att visa FF $xx$ , "xx" representerar antal cyklar per dygn. Använd upp- och ner för att justera frekvensen. Använd knappen inställningar för att komma till nästa parameter, ekonomiläge (EP).

!!! Filtreringsindikatorn lyser upp när filtrering är aktiv och blinkar när den är inaktiv.



### Ställa in ekonomiläge

Den här funktionen låter dig sänka temperaturen med 11°C under en viss period av dagen.

Displayen kommer att visa EP  $x$ , "x" representerar om läget är aktivt eller ej (0=inkäverat, 1=aktiverat). Använd upp- och ner för att justera ekonomiläget. Använd knappen inställningar för att komma till nästa parameter, starttid för ekonomiläget (ES).



### Ställa in starttid för ekonomiläge

Displayen kommer att visa ES $xx$ , "xx" representerar tidpunkten för start av ekonomiläget. Använd upp- och ner för att justera timmen. Använd knappen inställningar för att komma till nästa parameter, ekonomilägets varaktighet (ED).

När ekonomiläget är på, kommer displayen att skifta mellan "Eco", klockan och termostaten.



### Ställa in ekonomilägets varaktighet

Displayen kommer att visa Ed $xx$ , "xx" representerar varaktigheten för ekonomiläget. Använd upp- och ner för att justera varaktigheten. Använd knappen inställningar för att komma till nästa parameter, enhet för temperatur.

24 = konstant ekonomiläge



### Ställa in enhet för temperatur

Temperaturen i vattnet kan visas i antingen Fahrenheit (°F) eller Celsius (°C). Displayen kommer att visa "F" eller "C".

Använd upp- och ner för att justera enhet. Använd knappen inställningar för att spara alla parametrar.



### Smart vinterläge

Den här funktionen är ett frysskydd som ska motverka att vatten står stilla och då fryser.

Displayen kommer att visa ikonen för smart vinterläge när frysrisk upptäcks och ikonen blinkar medan läget är aktivt.



### Vattentemperatur reglering

Var 15 till 90 minuter startar cirkulationspumpen för att säkerställa exakt vattentemperatur samt för att förhindra att värmaren går torr. Efter att ha kontrollerat temperaturen startar systemet vid behov värmaren för att automatiskt nå och hålla önskad temperatur.

Termostatmätningssindikatorn blinkar medan temperaturen mäts.

## Felsökning

Skulle ett fel inträffa visar displayen ett av följande felmeddelanden växlande med klockan och termostaten.

Felkod	Förklaring	Felkod	Förklaring
HL	Systemet har stängts ner då temperaturen är uppmätt till 48°C. Gå inte ner i vattnet, stäng av spabadet. Ta bort locket från spabadet och låt vattnet att kyla ner. Ring servicetekniker.	UPL	Styrenheten till spabadet har inte en giltig mjukvara. Koppla på en giltig in.stick för att programmera om.
FLO	Inget flöde genom värmaren. Kolla vattennivån, rengör filter, lufta systemet. Om problemet kvarstår ring servicetekniker.	CoE	Display kan ej kommunicera med styrenhet.
OH	Systemet har stängts ner då temperaturen är uppmätt till 42°C. Gå inte ner i vattnet, stäng av spabadet. Ta bort locket från spabadet och låt vattnet att kyla ner. Ring servicetekniker.	Er1	Slavstyrenhet inte funnen.
Prrr	Problem med temperatur/flödesgivare. Ring servicetekniker.	HP99	Värmepump felkod HPxx (01-99), se in.temp handbok.
ROH	Temperaturen på insidan av serviceluckan är för hög. Ta bort serviceluckan tills felmeddelande försvinner.		

# Display in.k500/506

in.k500 är byggd med samma funktioner som finns i in.k800 men i mindre utförande. Den är diskret, kompakt och stilren. Spara utrymme utan att kompromissa med funktionalitet.

## Beskrivning

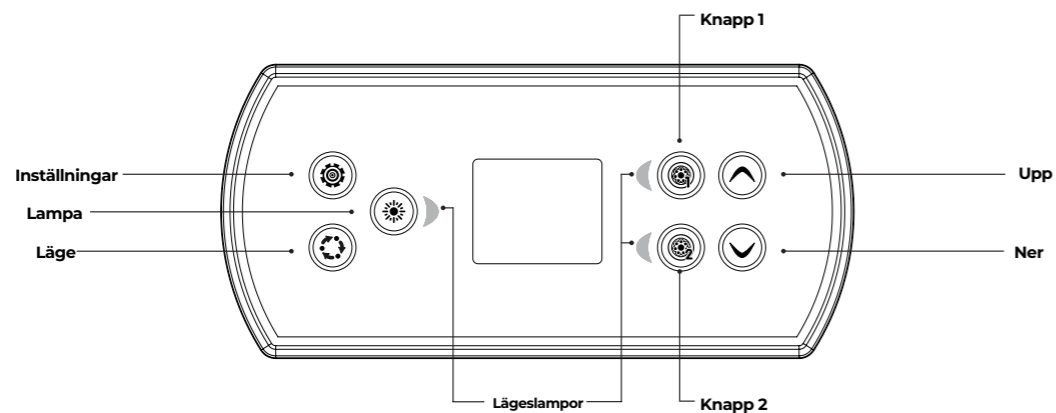

\* Funktioner för knapparna 1 - 2 beror på systemets lågnivåinställningar.

## Huvudfunktioner



### Inställningsknapp

Tryck en gång för öppna menyn och hantera spabadets inställningar. Se avsnittet Inställningar för detaljer om inställningsmenyn.

### Huvudskärm

I huvudskärmen får man åtkomst till funktioner och vattentemperatur. På skärmens nederdel visas fel och servicemeddelanden.

### Ström på

Tryck på valfri knapp för att sätta på knappsatsen. Efter 30 minuter utan användning stängs den av.

### Starta eller stoppa funktioner

Starta eller stoppa funktioner genom att trycka på motsvarande knapp. Ikonerna blir animerade när deras funktion sätts på och livlösa när funktionen stängs av. Ikonerna på skärmen motsvarar de installerade spaenheternas hastighet eller tillstånd. När en funktion har ett eller fler tillstånd, tryck på knappen tills den når önskat tillstånd.

Notera (version 14.00 och senare): Displayen kan ha ett annorlunda utförande när configurationen har 4 komponenter (3 pumpar och en blower eller 4 pumpar och ingen blower). Endast i detta fall är knapparna uppdelade i 2 uppsättningar komponenter. Knapp 1 startar eller stoppar pump 1 och 2. Knapp 2 startar eller stoppar pump 3 och 4/eller blower. Motsvarande ikoner kommer att animeras när en eller flera komponenter är aktiva.

\* Endast pump 1 kan ha dubbel hastighet.

### Lägesknapp

Åtföljande tryck på lägesknappen kommer att ge tillgång att styra olika tillbehör som Ditt spabad är utrustat med, exempelvis ljud. Observera att om ett tillbehör inte finns i din spa-konfiguration, kommer dess meny inte visas. Se följande avsnitt för information om eventuella tillbehör med detaljerad funktionsbeskrivning. Skärmen återgår till spa-läge om ingen knapp trycks in under 60 s. Om det inte finns något tillbehör inkopplat, kan Lägesknappen användas för att rotera på displayen.



### Vattentemperatur

Termostaten längst upp på skärmen visar den aktuella temperaturen i vattnet.

Använd upp- och nedknapparna för att ställa in önskad temperatur. Inställt läge visas i blått. Efter 3 sekunder utan ändringar av inställd vattentemperatur visas den nuvarande temperaturen igen.

## Inställningar



### Inställningar

Inställningarna på hemskärmen innehåller följande:

- Vattenvård
- Värmepump (om komponenten finns)
- Ljud (om komponenten finns)
- in.clear-200 kopplad version (version 13.00 eller senare)
- Standby (endast version 6.00)
- Underhåll (version 7.00 eller senare)
- Datum och tid
- Knappsatsinställningar
- Wi-Fi (version 7.00 eller senare. Gäller endast in.touch med programvaran 11.00 eller senare)
- Konfig. \*
- Återställ \*
- Om

Använd pilknapparna för att navigera uppåt eller nedåt i menyn. För att välja en inställning, tryck på knapp lampa. Tryck på knapp inställningar för att komma till hemskärmen.

\*Endast för servicetekniker eller elektriker



### Vattenvård

I vattenvårdsmenyn ställer man in filtrering och värme. Välj läge efter ditt behov.

Använd knapp lampa för att välja inställning. En grön bock visas på vald ikon för att bekräfta valet.

I energispar-läget kommer din valda temperatur att sjunka med 7°C, vilket betyder att spabadet ej kommer att värma om det inte sjunker 7°C under din valda temperatur.

\* Förinställt Standardvärde

### Vattenvårdslägen

**Bortrest:** I detta läge är spabadet alltid i ekonomiläget och inställningspunkten minskas med 6,7° C (20° F).

**Standard:** Spabadet är aldrig i ekonomiläget och kommer att filtrera i enlighet med spabadets konfiguration på låg nivå.

**Energisparläge:** Spabadet kommer att vara i energisparläget under vardagarna och i standard-läget under helgdagarna.\*

**Superenergiparläge:** Spabadet är alltid i ekonomiläget under de timmar på dagen då det är hög belastning på elnätet, varje dag i veckan\*.

**Helgläge:** Spabadet är i ekonomiläget måndag till fredag och i normalläget under helger\*.

\*Filtrationscykeln kommer vara reducerad i energispar-läget.



### Ändra scheman

Använd pilknapparna för att välja i menyn. För att se eller ändra inställningen du har markerat, använd knapp 1. Använd pilknapparna för att välja ett schema att ändra. Använd knapp lampa för att hoppa mellan parameter.

Det finns flera olika schemaval (mån-fre, helger, alla dagar eller enskilda dagar). Scheman upprepas varje vecka. Tid och varaktighet ställs in i 30-minutersintervaller. Gå tillbaka med knapp 1 när schemat är färdiginställt. Kontrollera att önskat vattenvårdsläge är valt i vattenvårdsmenyn.

Om spabadet har en cirkulationspump som är konfigurerad att gå 24 timmar om dygnet, kommer skärmen att visa utrensningstillstånd istället för filtreringstillstånd. Utrensningarna är förprogrammerade att köra ett par minuter, därför kommer längden för utrensningen visas som N/A på skärmen och bara starttiden kan ändras.



### Ljud

Enheten in.k506 kan användas med ljudsystemen i in.tune, in.stream eller in.stream 2. Koppla från eller ta bort parkoppling av Bluetooth-aktiverade enheter i ljudavsnittet i inställningsmenyn när in.stream används.

Med version 7.00 eller senare, är det också möjligt att välja Källa som aux eller bluetooth. Inställningsmenyn för in.stream 2 har funktion för att välja källa, koppla bort bluetooth, På/Av, och equalizer.

Mer information om ljudfunktioner finns i avsnittet in.tune, in.stream eller in.stream 2.

Ljudinställningar är endast tillgängliga i skärmar som har en in.stream enhet inkopplade, som systemet känner av automatiskt när spabadet startas.



### Underhåll (version 7.00 eller senare)

På inställningssidan ges åtkomst till underhållsmenyn med följande alternativ:

- Påminnelser om underhåll
- Standby

Använd pilknapparna för att välja menyrad, och knapp lampa för att bekräfta.

## Inställningar

**Påminnelser om underhåll (version 7.00 eller senare)**

Knappsatsen till in.k500 påminner användaren om när spabadet behöver underhåll, tex sköljning eller filterrengöring. Alla åtgärder har olika varaktighet baserat på vanlig användning.

Påminnelserna om underhåll hjälper till att hålla reda på när nästa underhåll ska ske, och att ställa om tiden när åtgärden är genomförd.

Bläddra i listan med pilarna.

Tryck på knapp lampa för att återställa påminnelsen, och bekräfta sedan. Efter bekräftelsen återställs åtgärden.

**Standby (version 6.00 eller senare)**

Standby-läget används när underhåll på spabadet ska utföras.

Pumparna stängs av i 30 minuter och startar därefter automatiskt.

När standby-läget är aktiverat öppnas en skärm som indikerar att pumparna är avstängda. Den Spaskrämen kommer att återigen synas vid slutet av underhållsläget.

Tryck på knapp lampa för att avaktivera Standby-läget och starta om spabadet.

**Notera:** Med version 6.00 finns standby-läget under inställningar på hemskärmen.

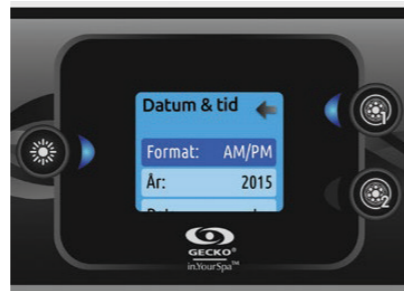
**Datum och tid**

Här kan du ändra inställningarna för tidsformat, år, datum och tid. Använd pilarna för att välja den inställning du vill justera. Du väljer inställningen genom att trycka på knappen med lampen (till vänster). Använd pilarna för att byta parametrar och lamp-knappen för att bläddra i underkategorierna under de respektive parametrarna.

Tryck på knapp 1 för att återvända till huvudmenyn.

**Notera:** Version 6.00 eller tidigare kan man bara ändra veckodag, inte datum.

**Knappsatsinställningar**

I det här avsnittet ändrar man temperaturenhet, språk, displayriktning, ljusfärg och knappsattsäkerhet. Motsvarande inställningar måste göras på spapacket för att ändra ljusfärgen.

När skärmriktningen ändras anpassas alternativ och pilknappar till vald riktning. Knapparna Läge och Meny samt funktionsknapparna i spabadets huvudmeny ändras inte.



Om skärmen har en konfiguration där du kan ändra färgen på skärmens kant, kan du ändra färgen i inställningar för knappar.

Läs knappsatsen genom att välja någon av de tre säkerhetsnivåerna: Olåst, Delvis eller Helt Nivån Delvis läser inställningar och andra alternativ i inställningsmenyn. Nivån Helt läser alla knappsatsfunktioner. Läs upp knappsatsen (Delvis eller Helt) genom att trycka och hålla in den övre högra knappen i 5 sekunder.

**Om**

Avsnittet innehåller information om in.k506: programvarunummer och systemets olika delnummer.

## Ljud

**in.tune-funktioner**

Tryck på lägesknappen för att få åtkomst till in.tune.

**Spela upp/pausa ljud**

Tryck på knappen Spela upp/pausa för att spela upp eller pausa ljud.

**Höja och sänka volymen**

Tryck på Volym upp/Volym ned för att höja eller sänka ljudstyrkan.

**Byta spår**

Använd knapparna Senaste spår och Nästa spår för att välja spår från cd eller aux. I radioläget används knapparna Senaste spår och Nästa spår för att växla mellan de olika förinställda radiostationerna i valt frekvensband. Se bruksanvisningen för in.tune för hur man byter frekvensband eller förinställda stationer.

**Sätta på/stänga av apparaten (version 7.00 eller senare)**

Tryck och håll in spela upp/pausa ljud i 3 sekunder för att sätta på eller stänga av in.tune.

**in.stream-funktioner**

Tryck på lägesknappen för att få åtkomst till in.stream.

**Spela upp/pausa ljud**

Tryck på knappen Spela upp/pausa för att spela upp eller pausa ljud.

**Höja och sänka volymen**

Tryck på Volym upp/Volym ned för att höja eller sänka ljudstyrkan.

**Byta spår**

Använd knapparna Senaste spår och Nästa spår för att byta spår.

**Koppla ifrån eller ta bort parkoppling av Bluetooth**  
Dessa alternativ finns i avsnittet Ljud i inställningsmenyn.

**Sätta på/stänga av apparaten (version 7.00 eller senare)**

Tryck och håll in spela upp/pausa ljud i 3 sekunder för att sätta på eller stänga av in.stream.

**in.stream 2-funktioner (version 11.00 eller senare)**

Tryck på lägesknappen för att få åtkomst till in.stream 2.

**Spela upp/pausa ljud**

Tryck på knappen Spela upp/pausa för att spela upp eller pausa ljud. Denna knapp är enbart tillgänglig för USB och Bluetooth.

**Höja och sänka volymen**

Tryck på Volym upp/Volym ned för att höja eller sänka ljudstyrkan.

**Sätta på/stänga av apparaten**

Den här inställningarna finns i ljudinställningar.

**Byta spår**

Använd föregående- och nästa spår för att ändra låt och FM station. Detta är inte möjligt när aux är källa.

**Koppla ifrån**

Detta alternativ finns i avsnittet Ljud i inställningsmenyn.

**Fader, Balans och Subwoofer**

De här inställningarna finns i ljudinställningar.

## Wi-Fi (endast in.touch)

**WiFi (version 7.00 och senare)**

För att Wi-Fi-meny ska visas i inställningsmenyn måste in-touch ha en programvara av version 11.00 eller högre. Meny tillåter anslutning av in.touch till Wi-Fi-nätverk eller ändring av nätverk. Se in.touch techbook för mer information om andra in-touch-anslutningsmetoder.

Anslut in.touch till ett trådlöst nätverk med upp/ ned-knapparna för att välja Wi-Fi-anslutning i inställningsmenyn och knapp lampa för att bekräfta.



Efter några sekunder visas tillgängliga nätverk på skärmen och deras respektive signalstyrka.

Flytta upp och ner i listan med pilknapparna. Välj nätverk med knappen lampa.

Om nätverket är lösenordsskyddat, ange lösenord vid begäran.

- Använd pilknapparna för att välja bokstav eller symbol (Stor bokstav, liten bokstav, nummer eller symbol).
- Använd knapp 2 för att flytta muspekaren framåt.
- Använd knapp 1 för att gå bakåt.
- Använd knapp lampa för att bekräfta.

Om inget lösenord krävs ansluter in.touch automatiskt.



När in.touch modulen är kopplad till ett WiFi nätverk syns en grön checksymbol i WiFi meny, och nätverks ikonen ändras till grön i inställningsmenyn.

**Notera:** WiFi ikonens färg i inställningsmenyn motsvarar uppkopplingen med in.touch modulen.

Gul = inte uppkopplad  
Grön = uppkopplad till ett nätverk  
Gul med vänta ikon = försöker koppla mot ett nätverk  
Röd med vänta ikon = in.touch modulen ej kontaktbar (in.touch modulen måste återställas innan nästa uppkopplingsförsök)



## in.clear

**in.clear-200 (kopplad version)  
(version 13.00 och senare)**

Knappsetsen för in.k506 kan användas med saniteringsystemet för in.clear. Gör inställningar för underhåll och boostnivå i avsnittet in.clear.

Se bruksanvisningen för in.clear för mer information om underhåll och boostinställningar.

Välj med upp- och nedpilarna och knapp lampa för att bekräfta.

Välj med upp- och nedpilarna för att ändra värden för underhåll och boost och knapp lampa för att bekräfta.

\* Om värdet för underhåll ändras med mer än 2 visas ett varningsmeddelande med alternativet att avbryta eller bekräfta ändringen.

Denna meny är endast tillgänglig om en kopplad in.clear detekteras.

I denna meny kan man aktivera eller avaktivera in.clear, starta och stoppa en boost och gå in i diagnosläget.

**Sätta av eller stänga av in.clear**

Tryck på Power för att sätta på eller stänga av in.clear.

**Kontrollera boostnivån**

Tryck på knappen Aktivera/avaktivera boost för att starta boost och tryck igen för att avbryta.

Justera boostnivån med pilknapparna.\*

Ett meddelande som informerar att boostnivån är aktiv visas på huvudskärmens nederdel så länge boosten är aktiv.

\* Se bruksanvisningen för in.clear för mer information om boostnivåer.

**Diagnosläge**

Tryck på knappen Diagnos för att starta ett test av koncentrationen av bromsalt i vattnet.

Tryck på diagnosknappen igen för att lämna diagnosläget. Systemet lämnar läget automatiskt efter 15 minuter.

I diagnosläget visar mätaren för BromiCharge ungefärlig nivå av bromsalthalten i spavattnet.

Tillsätt inte bromsalt om mätaren är i det gröna området.

När bromsalt tillsätts flyttar sig visaren sakta till höger. När vatten tillsätts flyttar sig visaren till vänster. För att uppnå en bra nivå av bromsalt, starta pumparna och tillsätt angiven mängd bromsalt\*\* och vänta i 5 minuter för att visaren ska justeras innan mer bromsalt tillsätts.

För bästa resultat bör visaren vara i mitten av det gröna området.

\*\* Se bruksanvisningen för in.clear för mer information om justering av BromiCharge-nivåer.

## in.mix

**in.mix-funktioner**

Denna meny är endast tillgänglig om ett in.mixsystem detekteras.

Tryck på lägesknappen för att få åtkomst till in.mix.

Som standardinställning väljer in.mix Zon 1 vid menyåtkomst. Efter den första användningen återvänder meny automatiskt till senast vald zon.

**Välja zon:**

Välj zon eller ändra zonfärgen med zonvalsknapparna.

- Tryck en gång för att välja zon.
- Tryck en gång till för att avaktivera zonen.

**Ändra färg:**

När en zon är vald, använd pilknapparna för att ändra färg genom att flytta upp och ned i färghjulet.

**Synkronisera zoner:**

Matcha zonfärgen med andra zoner med knappen Synkronisera/desykronisera.

# Display in.k1001+

Knappsets med pekskärm. Inga knappar! Läge (mode) och funktionsvalen genom hjul, allt-på eller allt-av genom en knapptryckning av senast använda inställningar, interaktiva displayikoner och meddelanden på skärmen är alla betydande delar av in.k1001+ gränssnitt som är designat för att låta spaanvändare interagera intuitivt med deras spabad med tillbehör.



## Meddelandeikoner

Meddelandeikoner längst upp i högra hörnet av skärmen visar status för anslutna tillbehör.

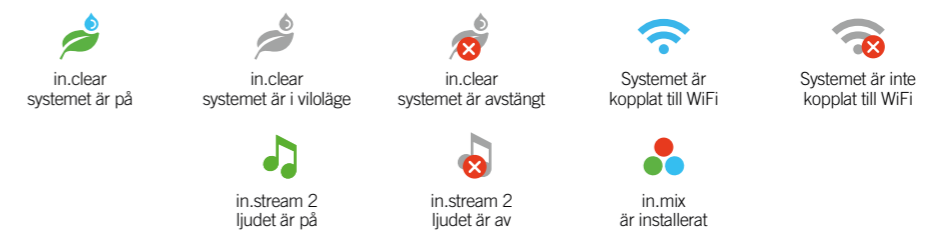

## Spafunktioner

Snabba och enkla steg-för-steg instruktioner för att kontrollera huvudfunktionerna och för att justera systeminställningarna för Ditt spabad.

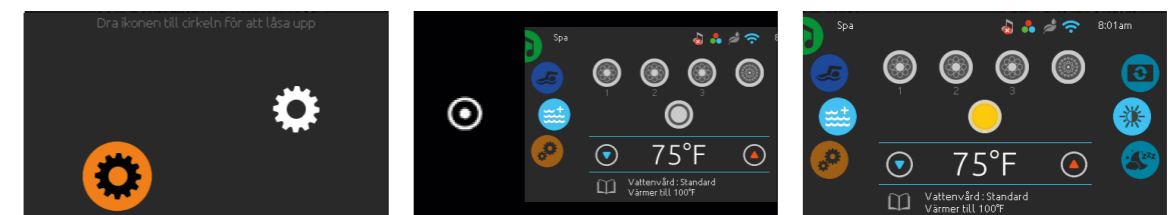
**Sätt igång knappsetsen**

3 minuter efter den sista pumpen stängs av kommer skärmen stängas av om det inte finns någon aktivitet på pekskärmen (om ingen nuddat pekskärmen).

Vidrör skärmen för att slå på tangentbordet. Följ sedan instruktionerna på skärmen för att få tillgång till huvudskärmen.

**Allt-på, allt-av knappen**

in.k1001+ har en knapp som vid en vidröring stänger av allt eller sätter igång senast använda inställning. När knappen vidrörs antingen startar eller stoppar alla spabadets komponenter och tillbehör på en gång.

Från hemskärmen har Du tillgång till följande lägen:

- Sanering (med in.clear ansluten)
- Ljud (med in.stream2 ansluten)
- Färg (med in.mix installerat)
- Spa
- Inställningar

För att välja ett av ovanstående alternativ, rulla det vänstra hjulet uppåt eller nedåt tills önskat alternativ är markerat.

## Spa lägen

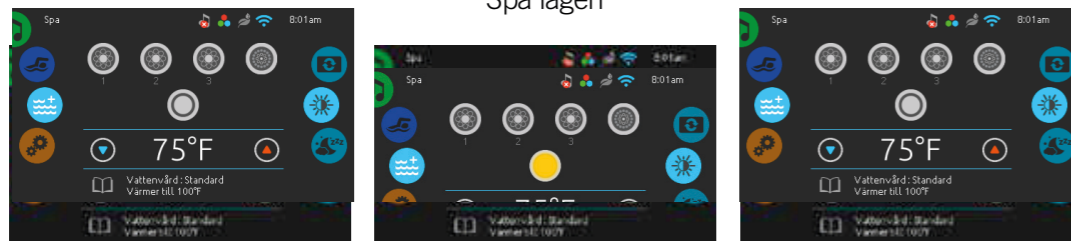

## Spa läge

För att välja spa läge, rulla det vänstra hjulet uppåt eller nedåt tills ikonen Spa är markerad. Hemskrämen kommer att visa dess utrustade startoch stopptangenter, uppochned tangenter, vattentemperatur, meddelande och snabb tillgång till skärmalternativ:

- Skärmens orientering
- Skärmens kontrast

För att välja ett alternativ, rulla det högra hjulet upp eller ned tills önskad menyikon är markerad.

## Starta eller stoppa tillbehör

För att starta eller stoppa ett tillbehör (pump, fläkt, ljus), vidrör tillhörande ikon. Ikonen blir animerad när dess tillbehör är påslagen och animeringen stoppas när tillbehöret är avstängt.

Ikonerna på skärmen kommer att återspegla hastigheten eller tillståndet på enheterna som är kopplade till spabadet. När ett tillbehör har fler än två olika hastighetsmöjligheter, tryck på ikonen tills den når önskad hastighet.

## Vattentemperatur

Den aktuella vattentemperaturen visas längst ned på skärmen. Använd upp- och nedknappen för att ställa in önskad vattentemperatur. Den nya inställda temperaturen kommer att visas i blått. Efter 3 sekunder utan någon ändring av temperaturvärdet, kommer den aktuella vattentemperaturen återigen att visas.

När den inställda temperaturen är lägre än den aktuella vattentemperaturen kommer *Cooling till xx.x* att visas under. När den inställda temperaturen är högre än den aktuella vattentemperaturen kommer *Uppvärmning till xx.x* att visas under. Normalt sett sker en kort fördröjning innan uppvärmningen startar, och då visas *Uppvärmning uppskjuten* under.

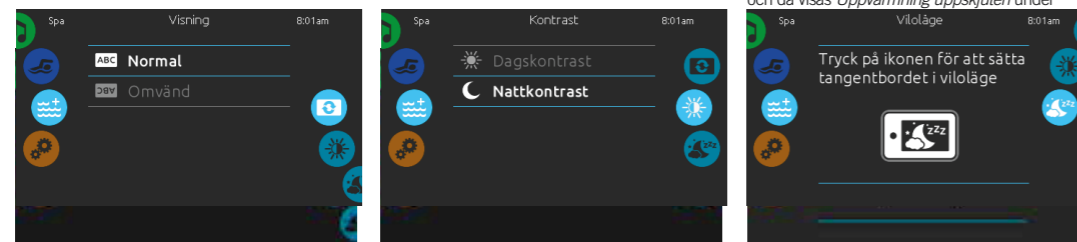

## Skärmens orientering

Om Du vill ändra orienteringsbildskärmsinställningarna, rulla höger hjul tills ikonen *skärmens orientering* är markerad.

Vidrör sedan det val Du önskar välja.

## Skärmens kontrast

Om Du vill ändra kontrasten på skärmen, rulla höger hjul tills ikonen *skärmens kontrast* är markerad.

Vidrör sedan det val av kontrast Du önskar välja.

## Viloläge

Tryck på knappen för att aktivera viloläget. I viloläget kan inte vatten på displayen starta eller stoppa pumpar.

## Inställningar

Du kan använda läget *Inställningar* för att hantera inställningarna för Ditt spabad.



För att välja inställningsläget, rulla det vänstra hjulet upp eller ned tills inställningsikonen är markerad i mitten.

På sidan *Inställningar* kan Du få tillgång till följande funktioner:

- Vattenvård
- Underhåll
- Datum & tid
- Knappsats
- Elektrisk konfiguration
- WiFi
- Om

För att välja ett objekt, rulla det högra hjulet upp eller ned tills önskad ikon är markerad i mitten, eller tryck på menynamnet.

## Vattenvård

Detta avsnitt är till hjälp för att ställa in Din ideala filtrering och uppvärmning. Välj, ställ in eller ändra en av de fem föreslagna lägena beroende på Ditt behov vid varje given tidpunkt.

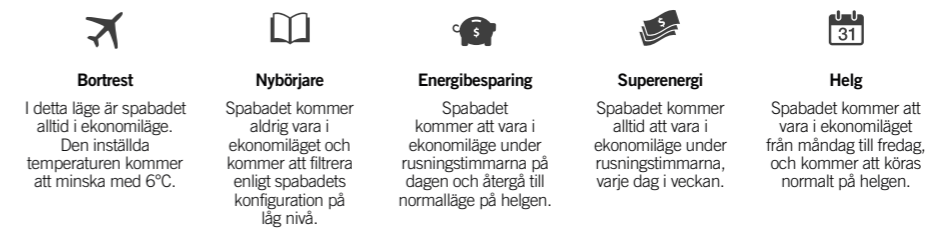

## Modifiera scheman för vattenvård

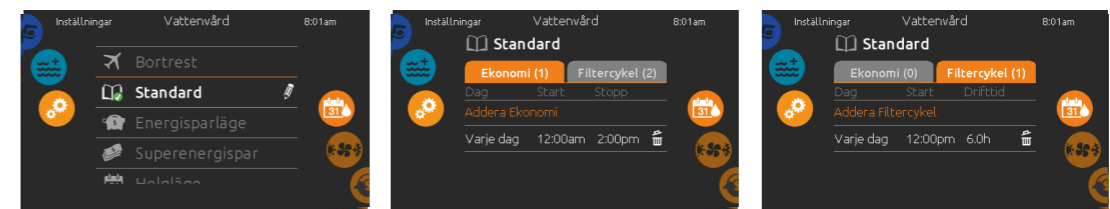

## Vattenvård

För att ändra en kategori i vattenvårdsavsnittet, tryck på ikonen formad som en penna till höger om rubriken.

## Ekonomi

Vidrör ekonomifliken för att ändra ekonomischemat. Det går att lägga till ekonomischeman genom att trycka på symbolen «+».

Radera ett schema genom att trycka på soptunneikonen längst till höger om schemat.

## Filtercykler

Vidrör filtercyklfliken för att ändra filtercykelschemat. Det går att lägga till filterings-scheman genom att trycka på symbolen «+».

Radera ett schema genom att trycka på soptunneikonen längst till höger om schemat.

*I ekonomiläget kommer vattentemperaturen minska med 6 °C, vilket betyder att värmesystemet inte kommer att köras om inte vattentemperaturen sjunker mer än 6 °C.*

*Filtreringsschemat som kommer att visas på skärmen gäller för den huvudsakliga filtreringspumpen, ofta kallad pump 1. Om spabadet är installerat med en cirkulationspump konfigurerad att köra 24 timmar kommer skärmen att istället visa utrensningstillningar istället för filtrering. Utrensningarna är förprogrammerade till ett fast antal minuter. Därför kommer varaktigheten synas som N/A på skärmen. Endast starttiden kan ändras.*

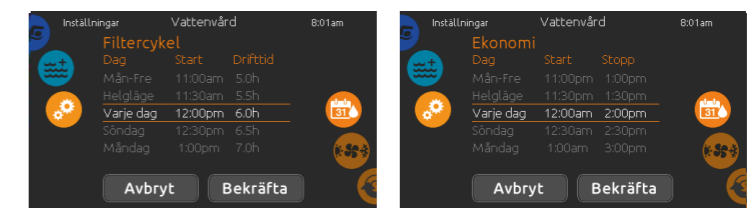

Det går att ändra ett schema genom att välja ett schema och sedan ändra det.

Det finns flera olika möjligheter för schemainställning (mån-fre, helg, varje dag eller enstaka dagar). Dessa scheman upprepas varje vecka. Tid och varaktighet ställs in i steg om 30 minuter.

När ett nytt schema är inställt, använd kalenderikonen för att gå tillbaka.

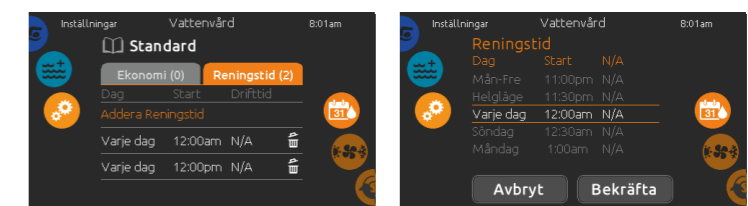

## Utrensningar

Vidrör utrensningfliken för att ändra utrensningstillningar. Lägg till utrensningar genom att trycka på symbolen «+».

Radera ett utrensningsschema genom att trycka på soptunneikonen till höger om det önskade schemat.

Det går att ändra programmerade utrensningar genom att välja schemat och justera. Det finns flera möjligheter för scheman (mån-fre, helg, varje dag, enstaka dagar). Dessa scheman upprepas varje vecka. Tid och varaktighet ställs in i steg om 30 minuter.

## Underhåll &amp; fellogg

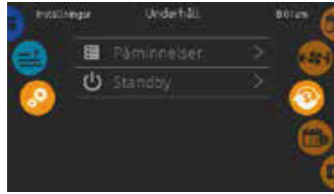
**Underhåll**

Om Du vill ändra underhållsinställningar, skjuter Du höger hjul tills ikonen för underhåll är markerad i mitten.

I underhållsmenyn får Du tillgång till följande:

- Fellogg
- Påminnelser

Bara vidrör det Du önskar ändra.

**Fellogg**

Felmeddelanden arkiveras i systemet. Dra listan upp och ned för att scrolla genom listan. Felen arkiveras kronologiskt, från de senaste längst upp och de äldsta längst ned.

Felloggen visar felkoden samt datum och tid när felet inträffade.

Tryck på soptunneikonen för att radera alla felmeddelanden i felloggen (sker genom bekräftelse).

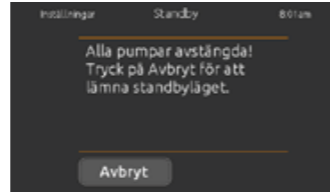
**Standby**

I standbyläget kan du underhålla ditt spabad. Pumparna stannar då i 30 minuter och startar om automatiskt när standbyläget avaktiveras.

Displayen visar då hemskärmen.

## Datum &amp; tid

**Datum & tid**

För att ändra datum och tid, scrolla höger hjul tills symbolen för datum och tid är markerad i mitten. Vidrör det objekt som önskas ändras.

**Ställ in datum**

Här kan år, månad och dag ändras. Dra uppåt eller nedåt för att ändra i kolumnerna. När önskat datum visas, tryck på kalenderikonen på höger menyhjul.

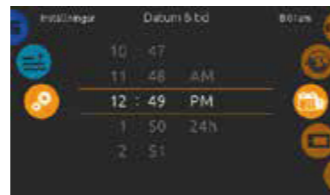
**Ställ in tid**

Här kan timme, minut och tidsformat ändras. Dra uppåt eller nedåt för att ändra i kolumnerna. När önskad tid visas, tryck på kalenderikonen på höger menyhjul.

## Panelinställningar

**Panelinställningar**

För att ändra inställningar på panelen, scrolla höger menyhjul tills ikonen för knappsatsen är markerad i mitten.

Vidrör det objekt som önskas ändras.

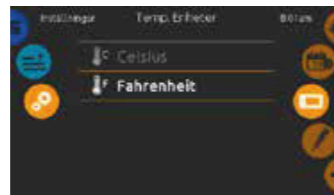
**Temperaturenhet**

På denna sida är det möjligt att ställa in eller ändra temperaturenhet.

Välj mellan Celsius eller Fahrenheit.

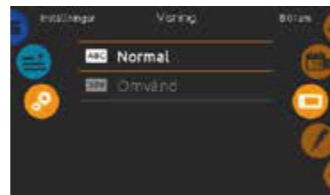
**Skärmentoriering**

På denna sida är det möjligt att ställa in eller ändra skärminställningar. Välj mellan normal eller inverterad skärmentoriering.

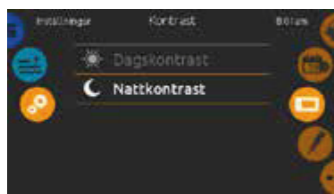
**Skärmkontrast**

På denna sida är det möjligt att ställa in eller ändra dageller nattkontrast på skärmen.

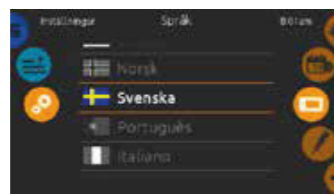
**Språk**

På denna sida är det möjligt att ställa in språket.

## Panelinställningar

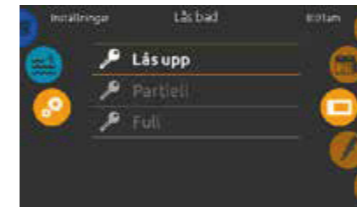
**Läs-/läs upp display**

Den här funktionen gör det möjligt att helt låsa eller delvis låsa displayen.

Vid full låsning är alla funktioner låsta.

I delvis låsning kan du aktivera komponenterna i badet, men möjligheten att ändra inställningar är låst.

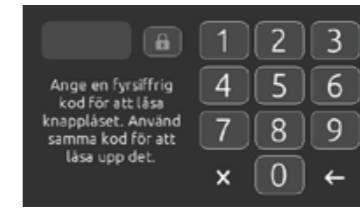

När du låser displayen kommer du få välja en 4-siffrig kod. Samma kod används för att låsa upp displayen.



Nästa gång du ska låsa displayen kommer du få knappa in en 4-siffrig kod igen.

Displayen kan låsas upp med en universalkod (3732) eller genom att återställa displayen.

**Displayfärg**

Om den här funktionen är tillgänglig (beror på vilken konfiguration spabadet har), så kan displayens kant ändra färg.

Det finns 8 olika färger tillgängliga. Om in.mix är installerat kan färgen också samspela med en in.mix zon.

## Miscellaneous (diverse)

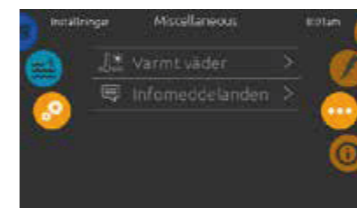
**Miscellaneous (diverse)**

Den här menyn ger dig tillgång till att ändra på inställningen Varmt väder och infomeddelanden.

**Varmt väder**

När pumparna är aktiva, så producerar de värme som kan höja temperaturen i ditt spabad. När varmt väder funktionen är "PA" aktiveras överhettningsskyddet när du går över önskad temperatur. När varmt väder är "AV" fortsätter din inställda filtercykel även om temperaturen skulle vara hög.

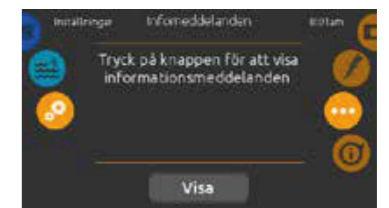
**Infomeddelanden**

Tryck på knappen "Visa"/"Dölj" för att ändra meddelandevissning:

Om alternativet "Dölj" är aktivt kommer enbart indikatorn för SVL (Smart vinterläge) visas när en SVL utrensning är aktiv. Annars kommer indikatorn alltid att visas när spabadet har SVL aktiverat.

Om alternativet "Dölj" är aktivt kommer inte meddelanden om ingen- värme eller filtrering att visas.

## Om Ditt spabad



### Om

För att läsa information om just Ditt spasystem, scrolla höger menyhjul tills ikonen Information är markerad i mitten.

Information om in.k1001+'s programvarunummer och revisionsnummer för de olika komponenterna kommer att visas på skärmen.

## WiFi

Denna funktion är endast tillgänglig om en in.touch modul är kopplad till Ditt spasystem.

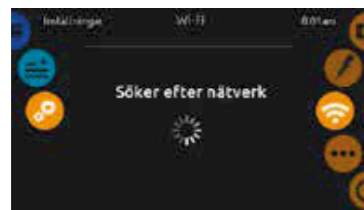

### WiFi inställningar

För att ändra inställningar om WiFi-nätverk, scrolla höger menyhjul tills ikonen WiFi är markerad i mitten.

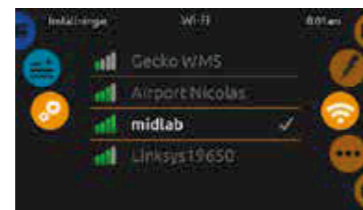

### WiFi-nätverk

Efter några sekunder kommer de tillgängliga nätverken att visas på skärmen, tillsammans med den signalstyrka de har.

Valda nätverk kommer att ha en grön bock. Dra uppåt eller nedåt i listan för att välja bland alternativen.



### Lösenord till WiFi-nätverk

Om ett WiFi-nätverk är lösenordsskyddat, ange lösenordet. Använd knappen Enter för att bekräfta lösenordet.

Om inget lösenord krävs, kommer in.touch ansluta till nätverket automatiskt.

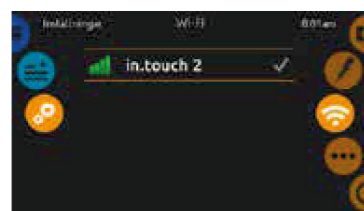

### wifi (in.touch 2)

När en in.touch 2 modul har kontakt med systemet kommer det här nätverket att visas (in.k1001+ version 12 och äldre).

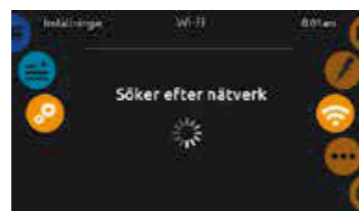

### in.touch modul inte ansluten

Om in.touch modulen inte är kopplad till ditt spabad, kommer detta meddelande att visas på skärmen.

## Elektrisk konfiguration



**OBS! Gör ej ändringar i detta avsnitt, med undantag fall du är en behörig elektriker.**

## Ljud

Denna funktion är endast tillgänglig om systemet kan detektera en in.stream 2 input.



Vänstra hjulet för funktionsval: Ljud läge

Vänster funktionshjul: på av - högtalare - källa - bluetooth -

Tysta musiken / senaste låt / spela/pausa / nästa låt

För att välja ljud läget, scrolla vänster funktionshjul tills ljudikonen är markerad i mitten.

På ljudmenyn får Du tillgång till följande:

- in.stream 2 på/av
- Högtalare
- Välja ljudkälla
- Bluetooth-koppling

## På/av

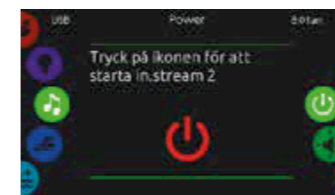

### Sätt på in.stream 2

Scrolla höger menyhjul till ikonen för på/av är markerad i mitten. Tryck på ljudikonen i mitten av skärmen för att sätta igång systemet.

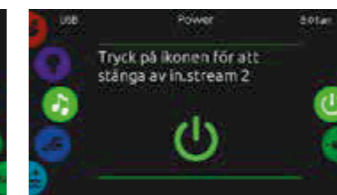

### Stäng av in.stream 2

Tryck på ljudikonen i mitten av skärmen för att stänga av in.stream 2.

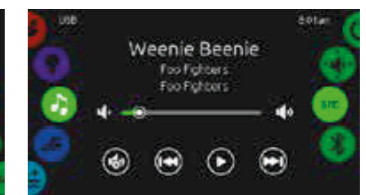

### Huvudskärmen

Tryck på spela/pausa för att spela upp eller pausa ljudet.

Dra i volymreglaget för att ändra volymen. Eller tryck på mute-knappen för att tysta musiken.

Tryck på senaste eller nästa för att byta låt.

## Högtalare, välja ljudkälla & Bluetooth

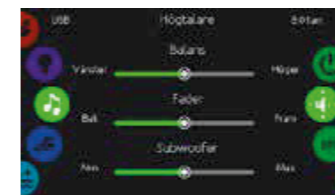

### Kalibrera högtalare

Scrolla höger menyhjul till högtalarikonen är markerad i mitten.

Möjligheten finns att kalibrera följande:

- Balans
- Borttoning
- Subwoofer\*

Använd reglagen för att ställa in egenskaperna hos högtalarna på önskad nivå. Reglagen för borttoning och subwoofer visas bara på skärmen om högtalarna är installerade på in.stream 2.

\* Subwoofer är en komponent som återger låga basfrekvenser

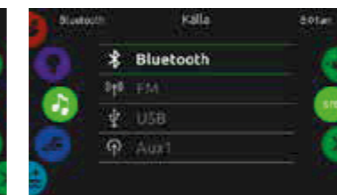

### Ställa in ljudkälla

Scrolla höger menyhjul till ikonen src är markerad i mitten. I menylistan är följande källor valbara:

- Bluetooth
- FM
- USB
- Aux. 1

Välj önskad ljudkälla. Observera att endast de källor som är installerade på in.stream 2 syns i meny.

Notera att funktionerna spela/pausa och byta spår är funktioner som enbart fungerar på Bluetooth- och USBkopplade enheter och kommer inte att funka om Aux. 1 är vald som källa.

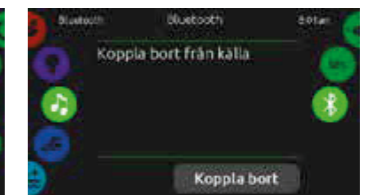

Om en enhet som har Bluetoothmöjligheter önskar användas, måste den vara ansluten för att funktionerna ska fungera.

Scrolla höger menyhjul tills ikonen Bluetooth är markerad i mitten. Följ sedan instruktionerna som visas på skärmen.

Om en enhet är kopplad till in.stream 2 via Bluetooth, kan den kopplas bort genom att trycka på knappen "koppla bort" längst ned på skärmen.

Om detta görs, förhindras också in.stream2 till att återansluta till den specifika enheten automatiskt.

## Saltrening

Denna funktion är endast tillgänglig om systemet har ett in.clear vattensaneringsystem installerat.



För att välja saltrening, scrolla vänster menyhjul tills ikonen in.clear är markerad i mitten.

I denna meny får Du tillgång till följande:

- in.clear på/av
- BromiCharge
- Boostnivå
- Underhållsnivå

För att välja en funktion, scrolla höger menyhjul tills önskad ikon är markerad i mitten.

## På/av

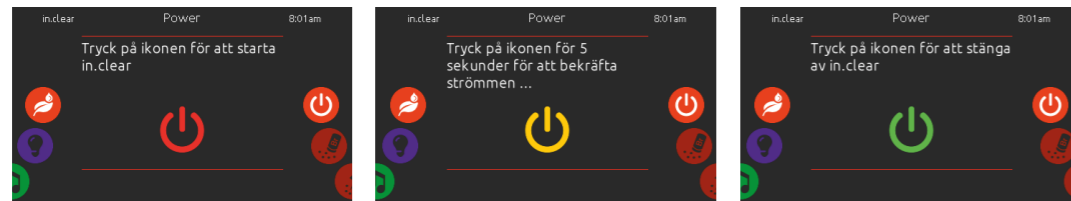

Sätt igång in.clear

Scrolla höger menyhjul tills ikonen på/av är markerad i mitten. Tryck på in.clear ikonen för att sätta igång in.clear.

in.clear aktivitetskärm

Här visas aktivitetsinformation för in.clear modulen.

Stäng av in.clear

Tryck på på/av för att stänga av in.clear.

## BromiCharge™ nivå

När ett BromiCharge™ test utförs i vattnet visar mätaren den ungefärliga mängden av natriumbromid i badvattnet.

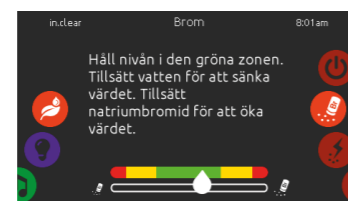

Den gröna zonen i mitten av mätaren Ska ses som ett mål för optimal halt av natriumbromid.

För att utföra ett vattentest, scrolla höger menyhjul tills ikonen "lägg till BromiCharge™" visas i mitten.

Det finns ingen anledning till att lägga till natriumbromid i vattnet om mätaren är inom det gröna området.

När natriumbromid läggs till kommer mätaren att, långsamt, röra sig till höger. När rent vatten läggs till i spavattnet kommer mätaren att, långsamt, röra sig till vänster.

För att uppnå rätt nivå, starta pumparna och tillsätt 227g BromiCharge™ i taget och vänta alltid i 5 minuter innan mer BromiCharge™ läggs till. Anledningen är att mätaren ska hinna reagera först.

## Boostnivå

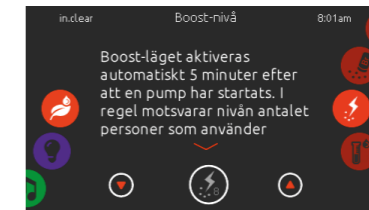

### Modifiera Boostnivån

Boostläget aktiveras automatiskt 5 minuter efter att en pump startat. Boostläget ökar bromidgenerationens hastighet att hålla vattnet rent och klart. Ha som tumregel att ha Boostnivån på den nivå vars sifra motsvarar antalet badare i spabadet.

För att ändra Boostnivån, scrolla höger hjul tills Boostikonen är markerad i mitten. Och använd upp och ned pilarna för att ändra nivån.

Tryck på nivåikonen för att bekräfta Ditt val.

## Underhållsnivå

Använd ett testkit för att testa natriumbromidnivån. Nivån borde ligga mellan 3-5 ppm. Om nivån hålls inom denna ram i 3 sammanhängande dagar, är underhållsnivån bra.

Om du testat vattnet, testa det återigen dagen efter. Om nivån av natriumbromid inte är inom ramen av 3-5 ppm och är över 5 ppm, minska underhållsnivån. Om nivån är lägre än 3 ppm, öka underhållsnivån. Uppprep testet tills nivån håller sig inom intervallet 3-5 ppm.

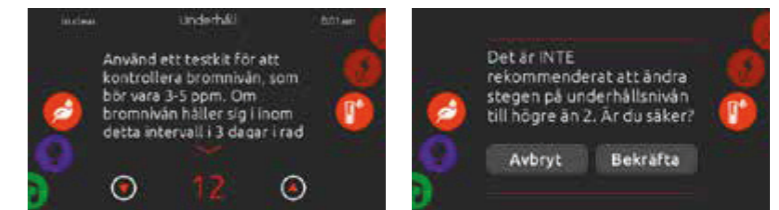

### Ändra underhållsnivån

För att kontrollera eller ändra underhållsnivån, scrolla höger menyhjul tills ikonen Underhåll är markerad i mitten.

Den rekommenderade underhållsnivån är 12.

Använd pilarna Upp och Ned för att ändra nivån. Ändring rekommenderas inte att ske i mer än steg om 2, åt gången.

Observera att det inte är rekommenderat att ändra underhållsnivån mer än två nivåer i taget. En bekräftelse kommer att ställas av systemet om underhållsnivån har ändrats mer än 2 steg under en justering.

## Färg

Endast tillgängligt om in.mix finns installerat bland spatillbehören.



Som standard är zon 2 valt när menyen öppnas. För att välja färgläge, scrolla der vänstra menyhjulet tills in.mix ikonen är markerad i mitten.

På färgmenyn får Du tillgång till följande:

- Val av zon
- Byte av färger
- På/av
- Synkronisera zoner
- Intensitet på färgen

## in.mix funktioner



### Val av zon

För att välja en zon, scrolla höger funktionshjul tills önskat val är markerat i mitten. Detta val gör det möjligt att ändra den specifika zonens färg.

### Ändra färger

Efter att en zon har valts använder du färgskalan för att ändra färg, alternativt använda regnbågsikonen och få alla färger.

### På/av

Det finns två sätt att sätta igång eller stänga av in.mix. Det första är genom att trycka på Ljusknappen på Spaskärmen. Det andra sättet är genom att vidröra ikonerna med glödlampor på, som finns belägna om vardera sidan av intensitetsfältet.

### Synkronisera zoner

Genom att använda ikonen för synkronisering/desykronisering är det möjligt att matcha färgen på den valda zonen tillsammans med de andra zonerna.

### Intensitet

Längst ned på skärmen finns ett skjutreglage som gör det möjligt att modifiera färgintensiteten.

## För mycket vatten på skärmen



### Torka skärmen

Detta meddelande visas på skärmen om det finns alltför mycket vatten på pekskärmen. Torka bort vattnet.

## Meddelanden vid installationsfel

Vid anslutning av in.k1000 till Ditt spasystem kan Du upptäcka ett av två felmeddelanden. Följ instruktionerna i meddelandet eller kontakta Din återförsäljare för mer information.

### ⚠ VARNING

Det finns ett problem i kommunikationen med spapack. Kontrollera anslutningar kontrollpanel eller uppdatera spapack programvara.

### ⚠ Ladda upp

Spapack saknar giltigt program. Sätt i giltig in.stick för att programmera om spapack.

Felmeddelanden och definitioner samlat på en lista:

Se avsnittet om felsökning och felkoder i TechBook för ditt spa-system.



## *Hur ofta ska man tillsätta klor?*

Vilket pH-värde ska badvattnet ha för att vara så skonsamt som möjligt? När är det rätt att tillsätta klor och varför kan långtidsverkande klortabletter skada ditt spabad? Det och mycket mer får du veta i det här avsnittet!



# 6

## Vattenvård



## Snabbguide för vattenvård

Nu när du äger ett spabad så behöver du läsa in dig på hur du tar hand om ditt spabad. För att Swebads garanti ska gälla så behöver du använda rätt produkter.

### Reningssystem

På alla spabad eller swimspa från Swebad sitter det ett reningssystem, detta bidrar till bibehållen vattenkvalitet mellan badtillfällena. Swebads spabad och swimspa är utrustade med UV-reningssystem eller ozon-reningssystem som standardval, i vissa fall en kombination av båda. Principen är densamma på båda systemen, allt vatten som passerar förbi blir beskjutet av en gasform (ozon) eller UV-strålar (UV-lampa). Reningssystemen dödar bakterier och bioorganismer i vattnet.

### Klor

Klor bör endast tillsättas efter bad, en överdosering av klor resulterar i onödigt slitage på ditt spabad eller swimspa och dess delar. Följ alltid instruktionerna från tillverkaren av spabadet.

Produkter som får användas till ditt Swebad spabad/swimspa:

- Klor Granulat
- Rör Rent
- Filter Rent
- pH Höj
- pH Sänk
- Teststickor
- Alka Upp
- Skumdämpare
- Calcium Stabil

Klor behövs  
endast efter  
badtillfälle!



### Brom och klortabletter

Långtidsverkande brom- och klortabletter bör inte användas i ditt spabad eller swimspa. Dessa utsöndrar en hög koncentration av kemikalier under en lång tid. Dessa behöver en längre tid att verka, ett bad med lock stänger inne de gaser som bildas av kemikalierna och orsakar slitage på ditt spabad och lock. Vid användning av långtidsverkande tabletter gäller inte Swebads garantier.

### pH- värde

Rätt pH-värde är grundläggande för en bra vattenkvalitet. Swebad rekommenderar ett pH-värde mellan 7.0-7.4, då är vattnet neutralt och reningen i ditt bad fungerar som bäst. Du bör mäta ditt spabads pH-värde kontinuerligt, vid avvikelser använd våra produkter pH Höj eller pH Sänk!

### Rengöring

Swebad rekommenderar att du spolrar spabadets filter under rinnande vatten en gång i veckan. En gång i månaden behövs en mer noggrann rengöring av filtret med en produkt så som Filter Rent. Detta för att få bort större partiklar som hudavlagringar och hudfetter.

Vattnet bör i regel bytas 2-4 gånger per år. Beroende på hur ofta ditt spabad används. I samband med vattenbytet rekommenderas att använda en produkt som Rör Rent. Produkten rengör rören grundligt och motverkar lagringar av biomaterial på insidan av slangsystemet.

### Garantier

För att Swebads garantier ska gälla ska rekommenderade skötselråd följas. Framställaren av kemikalien ansvarar för att instruktionen samt måttavgivelsen på burken/förpackningen stämmer.







*Glöm inte att registrera ditt spabad!*

På [swebad.se](https://swebad.se) kan du registrera ditt spabad, det behöver du göra för att garantin ska gälla. I det här avsnittet finns även information om våra avtal och garantier samt blanketter där du kan fylla i information om ditt spabad/swimspa!



7

**Garanti &  
köpvillkor**

## Swebads leverans- och avtalsvillkor

### 1. Innan användning av Swebads produkter

- 1.1 Det är viktigt att man har läst Swebads instruktioner före användning av produkten och följer dessa. Vid eventuella frågor kontakta din leverantör.
- 1.2 Instruktionen ska vara tillgänglig för badande personer och förvaras på en skyddad plats samt alltid åtfölja produkten.

### 2. Leveransvillkor

- 2.1 Samtliga order debiteras frakt som varierar beroende på vikt, fraktsätt och destination.
- 2.2 Lagerförda produkter levereras inom 1-5 arbetsdagar och beställningsvaror normalt inom 6-8 veckor.
- 2.3 Leverans sker till tomtgränsen och farbar väg för tung trafik till leveransadress fordras.
- 2.4 Leverans till ö ombesörjes och betalas av kunden själv.
- 2.5 Swebad levererar endast inom Sverige.

### 3. Fraktskador och felaktig leverans

- 3.1 Transportskadat gods skall reklameras omgående dock senast inom 5 dagar från leveransen.
- 3.2 Retur kan endast göras om Swebad levererat fel produkt eller om återtagande godkänts av Swebad.
- 3.3 Dold skada/transportskada anmälda efter 5 dagar från mottagandet godkänns ej. Du måste därför avemballera produkten direkt efter mottagandet och kontrollera dess skick. Vid eventuella transportskador skall emballaget sparas för eventuell retur eller utbyte av produkt.

Om skada har uppstått så får du inte använda produkten. Det är också viktigt att du sparar emballaget så att skadan ska kunna besiktigas vid handläggning av skadeärendet. Beroende på skadans omfattning byts produkten ut eller så skickas en reparatör hem till dig för att åtgärda felet. Swebad friskriver sig alla ytterligare krav från kunden gällande ersättning till följd av transportskador eller skadade produkter. Boka inte hantverkare förrän ni har mottagit beställningen, kontrollerat att rätt produkter har levererats och att inga skador har uppstått under transporten.

### 4. Garantivillkor

- 4.1 Swebad ger 3 års garanti på slang, rördelar och munstycken, 2 års garanti år på elektroniska produkter, 1 år på ytterpanel och luftpump (blower).
- 4.2 Garantivillkoren för begagnade produkter lämnas endast för reservdelar om 6 månader.
- 4.3 Garantivillkoren gäller enbart för förstagångsköpare.
- 4.4 Följande komponenter omfattas inte av garanti: belysning, nackkuddar, spa-lock, axeltätningar, locklyft och reservdelar till locklyft och packningar eftersom dessa är slitagedelar.

### 5. Reklamation

- 5.1 Reklamation ska styrkas genom kvitto.
- 5.2 Köparen skall meddela säljaren om felet inom skäligen tid efter det att han märkt eller borde ha märkt felet. Meddelande som lämnas inom två månader efter det att köparen märkt felet skall alltid anses ha lämnats i rätt tid.

- 5.3 Det ålägger köparen att tillse att produkten är åtkomlig för serviceman. Måste kakel eller annat demonteras står köparen ansvarig för demontering och återställande. Gör servicemannen arbetet kommer avgift att debiteras enligt gängse taxa.

- 5.4 Swebad ansvarar inte skador orsakade av felaktig montering, förändring av ursprungsprodukt, missbruk eller felaktig användning av utrustning.

### 6. Force majeure

- 6.1 Swebad är inte ansvarig för skada eller försening som beror på myndighetsåtgärd, krigsliknande händelse, brand, arbetskonflikt, beslag, brist på transportmedel, brister inom transportbolaget, allmän varubrist eller andra omständigheter som Swebad inte kan råda över, som antingen hindrar eller försvårar Swebads fullgörande i sådan grad, att det inte kan ske annat än till onormalt hög kostnad.

### 7. CE-Märkning

- 7.1 Swebads produkter är CE-märkta. Märkningen betyder att produkterna har bedömts innan dem släppts på marknaden och att de uppfyller EU:s säkerhets-, hälso- och miljökrav.

### 8. Säker användning

- 8.1 För att bäst utnyttja Swebads produkter samt att förebygga och undvika skador är det viktigt att man läser igenom instruktionerna och använde produkten på rätt sätt.
- 8.2 Använd Swebads produkt endast till det den är avsedd för.
- 8.3 Handhavandet måste ske på ett sådant sätt att risk för skador på person och egendom inte uppstår.
- 8.4 Tänk på att du som användare har ansvar för att ingen kommer till skada.
- 8.5 Swebads produkt måste vara i fullgott skick. Den får inte användas om skador eller fel uppkommit som påverkar drift- och funktionssäkerheten. Inte heller om Swebads produkt har reparerats, ändrats eller justerats utan ansvarig persons tillstånd och godkännande.
- 8.6 Säkerhetsanordningar får inte sättas ur bruk eller avlägsnas.
- 8.7 Förändring av Swebads produkt som påverkar drift- eller Funktionssäkerhet är inte tillåtna.
- 8.8 Skyltar och märkningar får inte avlägsnas eller göras oläsliga.
- 8.9 Installation, service och reparation får endast utföras av fackman med tillhörande kompetens.

*Vad gäller ifall  
något skulle gå sönder?*



## Dina garantier

Du ska känna dig trygg i ditt köp av spabad hos oss på Swebad, därför har vi garantier som gäller om något skulle gå sönder i ditt spabad eller swimspa.

Följande gäller vid köp av alla våra spabad:

- 10 års garanti på ramverk
- 6 års garanti vid läckage i glasfiberform
- 3 års garanti vid läckage i slangar och vred samt munstycken.
- 2 års garanti på pumpar och elektriska komponenter
- 1 års garanti på luftpump
- 1 års garanti på akryl (akrylen omfattas av garanti gällande blåsor, separation från glasfiberform, missfärgning och sprickor)
- 1 års garanti på ytterpanel.

OBS: Garantierna täcker inte förslitningsdetaljer som t.ex. filter, lock, trapp, locklyft, nackkuddar, tätningar, lampor samt kullager i pumparna. Garantin gäller ej vid nyttjande av felaktiga kemikalier, dosering- eller tillvägagångssätt enligt våra skötselråd, bristande skötsel eller skada som uppstår vid t.ex. felmontering eller onödigt våld.



Horizontal lines for writing on page 56.

Horizontal lines for writing on page 57.



# SWEBAD®

**Swebad AB** Fridhemsvägen 3, 602 13 Norrköping, Sverige

[hej@swebad.se](mailto:hej@swebad.se)

[service@swebad.se](mailto:service@swebad.se)

[sales@swebad.se](mailto:sales@swebad.se)

Tel: 010-204 20 10

[swebad.se](http://swebad.se)